



Armaturen



water in motion

Preisliste

## Sanitärarmaturen 3.5

Produktion, Vertrieb und Verkauf über Schlösser Armaturen GmbH & Co. KG

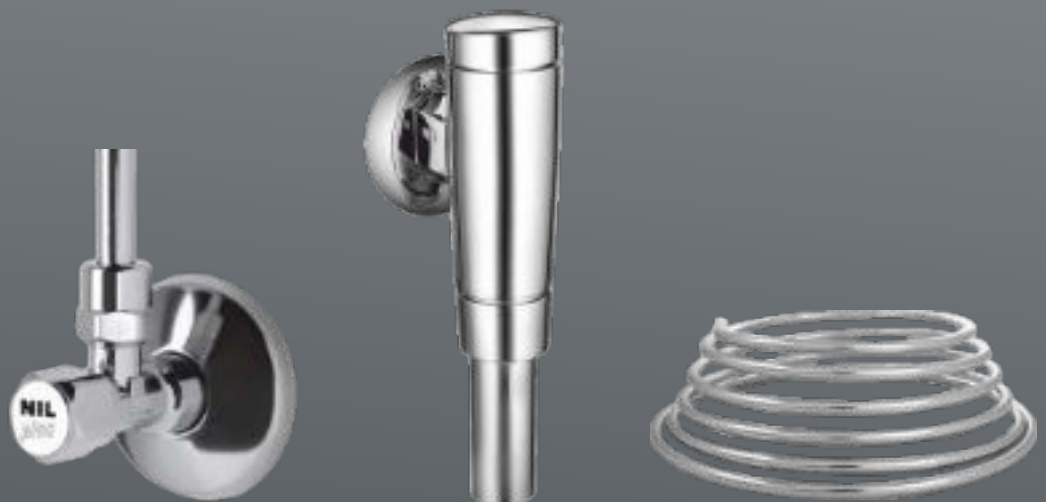



Produktion



Montage



Versand



## Die de Gruyter-/Stach-Gruppe

Seit 1954 fertigen wir für Sie mit Erfolg und Leidenschaft Produkte aus der Sanitär-, Heizungs- und Installationstechnik. Wir setzen seit jeher auf eine stetig steigende Produktionserfahrung am Standort Deutschland, sowie auf unsere Importerfahrung. Dabei haben wir uns auf unsere Fahne geschrieben, marktrelevante Maßstäbe mit der kontinuierlichen Weiterentwicklung unseres Produktprogramms zu setzen. Um diesen Weg auch in Zukunft erfolgreich meistern zu können, setzen wir weiter auf unsere Erfolgsfaktoren: Kreativität, Know-How, Einsatzbereitschaft und jahrelange Erfahrung.

Die Unternehmensgruppe hat ihre Basis im 1979 gegründeten Handelsunternehmen *puteus GmbH* der Familie de Gruyter, welches sich innerhalb kürzester Zeit am Markt etablierte und seine Geschäfte weltweit ausbauen konnte. 1998 übernahmen die Familien de Gruyter und Stach die *Schlösser Armaturen GmbH & Co. KG*. Im Jahr 2001 erfolgte der Kauf des Produktionsunternehmens *Werner Schütz Wasserzähler GmbH & Co. KG*. Zur Unternehmungsgruppe gehört ein umfangreicher Kundenstamm in Deutschland und in über 50 Ländern weltweit, welcher auf unsere Produkte und Kompetenzen setzt.

Die langjährigen Erfahrungen der einzelnen Familienunternehmen fließen nun in dem Bestreben zusammen, im Interesse unserer Partner eine starke Gruppe zu bilden, unser gemeinsames Wissen zu nutzen und um unseren Leitgedanken, **die Stärkung und den Erhalt des Produktionsstandortes Deutschland**, auch in Zukunft zu verwirklichen. Zukunftsweisende Ideen und Technologien, sowie die Ausbildung von eigenen Nachwuchskräften in kaufmännischen und technischen Berufen an allen Standorten, sind die Basis dafür.

Wir bewegen etwas in Deutschland, für den Standort Deutschland!

## Inhalt

## Preisgruppe

## Seite

|  |        |       |
|--|--------|-------|
| Die de Gruyter-/Stach Gruppe                                       | -      | 3     |
| WC-Druckspüler NIL <i>plus</i> Nova                                | NL1251 | 6     |
| Druckspüler Modell NIL D69 und Modell A32                          | NL1251 | 7     |
| Spülrohre für Druckspüler  | NL1251 | 8     |
| Spühlrohrbogen und Spülrohrverlängerung                            | NL1251 | 9     |
| Spühlrohrschelle, Steckhülse, Spühlrohre                           | NL1251 | 10    |
| Spühlrohre und WC-Verbinder  | NL1251 | 11    |
| WC-Druckspüler für Wandeinbau                                      | NL1251 | 12    |
| UP WC-Druckspüler und Fertigmontageset                             | NL1251 | 13    |
| Vorwandelement, Wandeinbau-Spülrohr und Zulaufgarnitur             | NL1251 | 14    |
| Vorabsperrventil   | NL1251 | 15    |
| Urinal-Druckspüler NIL <i>plus</i> Nova                            | NL1251 | 16    |
| Urinal-Druckspüler Modell D69 und Urinal-Innenverbinder            | NL1251 | 17    |
| Spühlrohre   | NL1251 | 18-19 |
| Urinal-Druckspüler für Wandeinbau                                  | NL1251 | 20    |
| UP Urinal-Druckspüler Modell NIL <i>plus</i> Nova 1160             | NL1251 | 21    |
| Vorwandelement und Urinal-Einlaufgarnitur                          | NL1251 | 22    |
| Probenahme-Eckventil   | NL1250 | 23    |
| Eckventil und Design-Abdeckung                                     | NL1250 | 24-29 |
| Schrägsitzventil   | NL1254 | 30-31 |
| Keramik Geräteventil, Keramik Kombi-Eckventil                      | NL1254 | 32    |
| NIL <i>plus</i> Geräteanschlussventil                              | NL1254 | 33    |
| NIL <i>plus</i> Kombi-Eckventil                                    | NL1250 | 34-35 |
| NIL <i>plus</i> Geräteschrägsitzventil                             | NL1254 | 35    |
| NIL <i>plus</i> Geräteventil                                       | NL1254 | 36    |
| NIL <i>plus</i> Spültischventil                                    | NL1254 | 37    |
| Geräteanschlussventil  | NL1254 | 38    |
| Kombi-Eckventil  | NL1250 | 39-40 |
| Geräteschrägsitzventil   | NL1254 | 41    |
| Geräteventil   | NL1254 | 42    |
| Spültischventil & Spülenddurchführung                              | NL1254 | 43    |
| Auslaufventil  | NL16   | 44-45 |
| Rohrbelüfter und Schlauchplatzsicherung                            | NL1263 | 46    |
| Frostsichere Auslaufarmatur, Verlängerungsset und Wanddistanzstück | NL18   | 46-49 |
| Gewindenippel  | NL1260 | 50    |
| Reduzierstücke   | NL1260 | 51    |
| Gewindemuffen und Anschlussverschraubungen                         | NL1260 | 52    |
| Rohrkupplungsstück   | NL1260 | 53-55 |
| Winkelverschraubung  | NL1260 | 56-59 |
| T-Verschraubung  | NL1260 | 60    |
| T-Stück, Distanzstück, T-Stücke-Garnitur                           | NL1260 | 61    |
| T-Stücke-Garnitur, Gabelstück, T-Stück, Wandscheibe                | NL1260 | 62    |
| Quetschverschraubung, Verschraubungen, Flachdichtung               | NL1260 | 63-64 |
| Flachdichtung, Hahnrosette   | NL1260 | 65    |
| Kupferrohre  | NL1261 | 66-71 |
| Kupferrohr-Spirale   | NL1261 | 72    |
| Flexible Verbindungsschläuche                                      | NL1261 | 73-78 |
| Duschventil NIL <i>plus</i> Nova                                   | NL1262 | 79-80 |
| Fußsprühanlage und Wandeinführung                                  | NL1262 | 81    |
| Druckspüler  | NL1262 | 82-83 |

Alle Informationen werden nach aktuellen Kenntnissen aufbereitet. Sie sind unverbindlich. Nachdruck von Texten und Fotos (auch auszugsweise) sowie Vervielfältigungen jeder Art bedürfen der schriftlichen Genehmigung des Herausgebers.



## **NILplus WC - Druckspüler**

NILplus - WC - Druckspüler für Montage auf Putz und für Wandeinbau

WC - Druckspüler für Normaldruck und Niederdruck

Druckspüler - Sets

Spülrohre und sonstiges Zubehör für WC - Druckspüler

Vorabsperrventile

## WC-Druckspüler Modell NILplus Nova DN 20 3/4"

Gemäß DIN EN 12541 - WC-Druckspüler  
Gemäß DIN EN 3822, Armaturengruppe II (Prüfung beantragt)

Robuster Ganzmetall WC-Druckspüler verchromt, mit individueller Laufzeit- und Spülmengen- bzw. Spülstromstellung. NILplus Steuerblock mit hoher Betriebssicherheit durch selbstreinigende Düsenbohrung. Betätigung über Drucktaste.



### Lieferumfang:

Rohrhülle nach DIN 3265 für Spülrohr Ø28 x Ø26 mm  
Wandrose Ø67 mm verchromt Inbusschlüssel zum lösen und anschrauben  
der Drucktaste Wartungs- und Bedienungsanleitung.

### Technische Daten:

Druckspüler für WC „Klasse 6“ / mit Drucktaste / direkt an der Leitung /  
DN 20 3/4" / Hochglanz-verchromt (Modell 1110) bzw. (Modell 1115) eingebauter Vorabsperung  
Hydraulisches Geräuschverhalten gem. DIN EN 12541  
Geräuschverhalten gem. DIN EN 3822, Armaturengruppe II (Prüfung beantragt).  
Fließdruckbereich: 1.2 - 4.0 bar  
Spülmenge: 5.0 - 10.0 l manuell Einstellbar  
Werkseinstellung 6.0 - 6.5 l bei Fließdruck von 2.5 bar.  
Spülstrom: manuell Einstellbar  
Werkseinstellung 1 l/sec. (3.1/sec) bei Fließdruck 2.5 bar (4.0 bar).  
Zulauf mit integrierter Vorabsperung bei Modell 1115

### Einsatzbereich:



Flach- und Tiefspülklosets Spülwassermengenklasse 6

### Werkstoffe:

Gehäuse aus Messing verchromt Funktionsteile aus Messing. VA und KTW + W 270  
geprüfte Kunststoffe Metalle Werkstoffe im Kontakt mit Trinkwasser gem. DIN 50930-6.

## WC-Druckspüler NILplus Nova

Preisgruppe NL1251

|  | Beschreibung   | DN | Anschluss | VE | Bestellnummer       | Preis/Stück<br>Euro | Info |
|--|--|----|-----------|----|---------------------|---------------------|------|
|  | <b>NL1110000001</b><br><b>WC-Druckspüler</b><br><b>ohne</b> Vorabsperventil<br>hochglanz-verchromt | 20 | 3/4"      |    | <b>NL1110000001</b> | 155,40              |      |
|  | <b>NL1115000001</b><br><b>WC-Druckspüler</b><br><b>mit</b> Vorabsperventil<br>hochglanz-verchromt  | 20 | 3/4"      |    | <b>NL1115000001</b> | 209,80              |      |



## Druckspüler Modell NIL D69

Preisgruppe NL1251

| Beschreibung   | DN | Anschluss | VE | Bestellnummer       | Preis/Stück Euro | Info   |
|--|----|-----------|----|---------------------|------------------|--|
|  <p><b>NL1220000001</b><br/><b>Druckspüler</b><br/>verchromt<br/>Fließdruck: 1,2 - 4,0 bar<br/>Lötverschraubung nach<br/>DIN 3265 für Spülrohr<br/>Ø 28x26 mm</p> | 20 | 3/4"      |    | <b>NL1220000001</b> | 193,00           | Gem. DIN EN 12541<br>für Flach- und Tiefpül-WC<br>Spülstrom und Spülmenge<br>regulierbar und dosierbar |

## Druckspüler-Set Modell NIL D69

Preisgruppe NL1251

| Beschreibung  | DN | Anschluss | VE | Bestellnummer        | Preis/Stück Euro | Info  |
|---|----|-----------|----|----------------------|------------------|---|
|  <p><b>NL122S1000001</b><br/><b>Druckspüler-Set</b><br/>verchromt<br/>Spülrohr gerade, weiß</p>        | 20 | 3/4"      |    | <b>NL122S1000001</b> | 207,90           | WC-Druckspüler<br>Modell NIL D69 inkl.<br>Kunststoff-Spülrohr<br>Ø 28x26x700x250 mm<br>Inkl. WC-Verbinder<br>Ø 55 mm für Stand-WC |
|  <p><b>NL122S2000001</b><br/><b>Druckspüler-Set</b><br/>verchromt<br/>Spülrohr gerade, verchromt</p> | 20 | 3/4"      |    | <b>NL122S2000001</b> | 114,40           | WC-Druckspüler<br>Modell NIL D69 inkl.<br>Messing-Spülrohr<br>Ø 28x26x600x200 mm<br>Inkl. WC-Verbinder<br>Ø 55 mm für Stand-WC    |

## WC-Druckspüler Modell D 69 DN 20 3/4" für Niederdruck

Preisgruppe NL1251

| Beschreibung   | DN | Anschluss | VE | Bestellnummer        | Preis/Stück Euro | Info  |
|--|----|-----------|----|----------------------|------------------|---|
|  <p><b>NL122-ND00001</b><br/><b>Druckspüler</b><br/>verchromt</p> | 20 | 3/4"      |    | <b>NL122-ND00001</b> | 100,40           | WC-Druckspüler<br>Modell NIL D69<br>Lötverschraubung<br>Für Spülrohre<br>Ø 30 x Ø 28 mm<br>und Ø 32 x Ø 30 mm<br>Tiefpül- und Absaue-WC |



## WC-Druckspüler Modell A 32 für Niederdruck DN 25 1"

Preisgruppe NL1251

| Beschreibung  | DN | Anschluss | VE | Bestellnummer       | Preis/Stück Euro | Info   |
|---|----|-----------|----|---------------------|------------------|--|
|  <p><b>NL3100000001</b><br/><b>Druckspüler</b><br/>verchromt</p> | 25 | 1"        |    | <b>NL3100000001</b> | 127,10           | Fließdruck: 0.4 - 2.0 bar<br>Lötverschraubung<br>Spülrohr Ø 32 x Ø 30 mm.<br>Tiefpül- und Absaue-WC<br>WC-Anlagen auf Schiffen |
| <p><b>NL3110000001</b><br/><b>Druckspüler</b><br/>seewasser-beständig</p>   | 25 | 1"        |    | <b>NL3110000001</b> | 143,90           |  |

## Spülrohre für Druckspüler DN 20 3/4"

Preisgruppe NL1251

|   | Beschreibung                                  | DN | Anschluss | VE | Bestellnummer       | Preis/Stück<br>Euro | Info                                      |
|---|---|----|-----------|----|---------------------|---------------------|---|
|   | <b>NL1600000001</b><br>Spühlrohr<br>verchromt |    |           |    | <b>NL1600000001</b> | 20,60               | Ø 28 x Ø 26 x 600 x 200<br>gerade         |
|   | <b>NL1610000001</b><br>Spühlrohr<br>verchromt |    |           |    | <b>NL1610000001</b> | 21,90               | Ø 28 x Ø 26 x 600 x 200<br>45 mm gekröpft |
|   | <b>NL1620000001</b><br>Spühlrohr<br>verchromt |    |           |    | <b>NL1620000001</b> | 22,60               | Ø 28 x Ø 26 x 600 x 200<br>85 mm gekröpft |
|   | <b>NL1630000001</b><br>Spühlrohr<br>verchromt |    |           |    | <b>NL1630000001</b> | 23,60               | Ø 28 x Ø 26 x 600 x 250<br>gerade         |
|   | <b>NL1640000001</b><br>Spühlrohr<br>verchromt |    |           |    | <b>NL1640000001</b> | 24,90               | Ø 28 x Ø 26 x 600 x 250<br>45 mm gekröpft |
|   | <b>NL1650000001</b><br>Spühlrohr<br>verchromt |    |           |    | <b>NL1650000001</b> | 25,50               | Ø 28 x Ø 26 x 600 x 250<br>85 mm gekröpft |
|   | <b>NL1660000001</b><br>Spühlrohr<br>verchromt |    |           |    | <b>NL1660000001</b> | 25,00               | Ø 28 x Ø 26 x 700 x 200<br>gerade         |
|   | <b>NL1670000001</b><br>Spühlrohr<br>verchromt |    |           |    | <b>NL1670000001</b> | 26,90               | Ø 28 x Ø 26 x 700 x 200<br>45 mm gekröpft |
|   | <b>NL1680000001</b><br>Spühlrohr<br>verchromt |    |           |    | <b>NL1680000001</b> | 28,50               | Ø 28 x Ø 26 x 700 x 200<br>85 mm gekröpft |
|   | <b>NL1690000001</b><br>Spühlrohr<br>verchromt |    |           |    | <b>NL1690000001</b> | 29,40               | Ø 28 x Ø 26 x 700 x 250<br>gerade         |
|  | <b>NL1700000001</b><br>Spühlrohr<br>verchromt |    |           |    | <b>NL1700000001</b> | 30,70               | Ø 28 x Ø 26 x 700 x 250<br>45 mm gekröpft |
|   | <b>NL1710000001</b><br>Spühlrohr<br>verchromt |    |           |    | <b>NL1710000001</b> | 31,50               | Ø 28 x Ø 26 x 700 x 250<br>85 mm gekröpft |
|   | <b>NL1720000001</b><br>Spühlrohr<br>verchromt |    |           |    | <b>NL1720000001</b> | 7,90                | Ø 28 x Ø 26 x 700 x 250<br>gerade         |
|   | <b>NL1730000001</b><br>Spühlrohr<br>verchromt |    |           |    | <b>NL1730000001</b> | 8,70                | Ø 28 x Ø 26 x 700 x 250<br>40 mm gekröpft |
|   | <b>NL1840000001</b><br>Spühlrohr<br>verchromt |    |           |    | <b>NL1840000001</b> | 8,70                | Ø 28 x Ø 26 x 700 x 250<br>85 mm gekröpft |

## Spülrohrbogen

Preisgruppe NL1251

|  | Beschreibung   | DN | Anschluss | VE | Bestellnummer       | Preis/Stück<br>Euro | Info             |
|--|--|----|-----------|----|---------------------|---------------------|------------------|
|  | <b>NL2040000001</b><br><b>Spülrohrbogen</b><br>zum Verlöten<br>verchromt |    |           |    | <b>NL2040000001</b> | 24,00               | Ø 28 x Ø 26 45°  |
|  | <b>NL1910000001</b><br><b>Spülrohrbogen</b><br>zum Verlöten<br>verchromt |    |           |    | <b>NL1910000001</b> | 24,00               | Ø 28 x Ø 26 90°  |
|  | <b>NL2030000001</b><br><b>Spülrohrbogen</b><br>zum Verlöten<br>verchromt |    |           |    | <b>NL2030000001</b> | 24,00               | Ø 28 x Ø 26 130° |
|  | <b>NL1940000001</b><br><b>Spülrohrbogen</b><br>weiß/schwarz              |    |           |    | <b>NL1940000001</b> | 6,00                | Ø 28 x Ø 26 45°  |
|  | <b>NL1950000001</b><br><b>Spülrohrbogen</b><br>weiß/schwarz              |    |           |    | <b>NL1950000001</b> | 6,00                | Ø 28 x Ø 26 90°  |
|  | <b>NL1960000001</b><br><b>Spülrohrbogen</b><br>weiß/schwarz              |    |           |    | <b>NL1960000001</b> | 8,20                | Ø 28 x Ø 26 130° |

## Spülrohrverlängerung

Preisgruppe NL1251

|   | Beschreibung  | DN | Anschluss | VE | Bestellnummer       | Preis/Stück<br>Euro | Info                       |
|---|---|----|-----------|----|---------------------|---------------------|----------------------------|
|  | <b>NL1920000001</b><br><b>Spülrohrverlängerung</b><br>zum Verlöten<br>verchromt |    |           |    | <b>NL1920000001</b> | 14,20               | Ø 28 x Ø 26<br>250 mm lang |
|   | <b>NL1930000001</b><br><b>Spülrohrverlängerung</b><br>zum Verlöten<br>verchromt |    |           |    | <b>NL1930000001</b> | 24,50               | Ø 28 x Ø 26<br>500 mm lang |
|   | <b>NL1970000001</b><br><b>Spülrohrverlängerung</b><br>weiß/schwarz              |    |           |    | <b>NL1970000001</b> | 4,80                | Ø 28 x Ø 26<br>250 mm lang |
|   | <b>NL1980000001</b><br><b>Spülrohrverlängerung</b><br>weiß/schwarz              |    |           |    | <b>NL1980000001</b> | 6,00                | Ø 28 x Ø 26<br>500 mm lang |

## Spülrohrschele für Spülrohr Ø 28 mm

Preisgruppe NL1251

| Beschreibung  | DN | Abmessung | VE | Bestellnummer        | Preis/Stück Euro | Info   |
|---|----|-----------|----|----------------------|------------------|--|
|  <p><b>NL18900000001</b><br/>Spülrohrschele<br/>verchromt</p> |    |           |    | <b>NL18900000001</b> | 38,20            | für Wandabstand<br>15-85 mm<br>mit Befestigungsdübel |
|   |    |           |    | <b>NL189-5100001</b> | 76,15            | für Wandabstand<br>15-85 mm<br>mit Befestigungsdübel |

## Steckhülse für Spülrohr Ø 28 mm x Ø 26 mm

Preisgruppe NL1251

| Beschreibung  | DN | Abmessung | VE | Bestellnummer        | Preis/Stück Euro | Info  |
|---|----|-----------|----|----------------------|------------------|---|
|  <p><b>NL19000000001</b><br/>Steckhülse für Spülrohr<br/>verchromt</p> |    |           |    | <b>NL19000000001</b> | 8,80             | Quetschverbindung<br>zwischen Druckspüler-<br>Abgangsstelle und<br>Spülrohr |

## Spülrohre für Druckspüler DN 25 1"

Preisgruppe NL1251

| Beschreibung  | DN | Anschluss | VE | Bestellnummer         | Preis/Stück Euro | Info                                      |
|---|----|-----------|----|-----------------------|------------------|---|
|  <p><b>NL18200000001</b><br/>Spühlrohr<br/>verchromt</p> |    |           |    |                       | 29,75            | Ø 30 x Ø 28 x 600 x 200<br>gerade         |
|   |    |           |    | <b>NL17400000001</b>  | 29,70            | Ø32 x Ø 30 x 600 x 200<br>gerade          |
| <p><b>NL17500000001</b><br/>Spühlrohr<br/>verchromt</p>   |    |           |    | <b>NL17500000001</b>  | 31,60            | Ø32 x Ø 30 x 600 x 200<br>40 mm gekröpft  |
| <p><b>NL175-85000001</b><br/>Spühlrohr<br/>verchromt</p>  |    |           |    | <b>NL175-85000001</b> | 33,60            | Ø 32 x Ø 30 x 600 x 200<br>85 mm gekröpft |
| <p><b>NL17600000001</b><br/>Spühlrohr<br/>verchromt</p>   |    |           |    | <b>NL17600000001</b>  | 36,10            | Ø 32 x Ø 30 x 600 x 250<br>gerade         |
| <p><b>NL17700000001</b><br/>Spühlrohr<br/>verchromt</p>   |    |           |    | <b>NL17700000001</b>  | 37,70            | Ø 32 x Ø 30 x 600 x 250<br>40 mm gekröpft |
| <p><b>NL177-85000001</b><br/>Spühlrohr<br/>verchromt</p>  |    |           |    | <b>NL177-85000001</b> | 38,90            | Ø 32 x Ø 30 x 600 x 250<br>85 mm gekröpft |

## Spülrohre für Druckspüler DN 25 1"

Preisgruppe NL1251



| Beschreibung                                   | DN | Anschluss | VE | Bestellnummer        | Preis/Stück Euro | Info                                      |
|--|----|-----------|----|----------------------|------------------|---|
| <b>NL17800000001</b><br>Spühlrohr<br>verchromt |    |           |    | <b>NL17800000001</b> | 33,10            | Ø32 x Ø 30 x 700 x 200<br>gerade          |
| <b>NL17900000001</b><br>Spühlrohr<br>verchromt |    |           |    | <b>NL17900000001</b> | 35,30            | Ø32 x Ø 30 x 700 x 200<br>40 mm gekröpft  |
| <b>NL179-8500001</b><br>Spühlrohr<br>verchromt |    |           |    | <b>NL17985000001</b> | 35,90            | Ø32 x Ø 30 x 700 x 200<br>85 mm gekröpft  |
| <b>NL18000000001</b><br>Spühlrohr<br>verchromt |    |           |    | <b>NL18000000001</b> | 37,70            | Ø 32 x Ø 30 x 700 x 250<br>gerade         |
| <b>NL18300000001</b><br>Spühlrohr<br>verchromt |    |           |    | <b>NL18300000001</b> | 44,20            | Ø 32 x Ø 30 x 700<br>gerade für Hock-WC   |
| <b>NL20500000001</b><br>Spühlrohr<br>verchromt |    |           |    | <b>NL20500000001</b> | 49,30            | Ø 32 x Ø 30 x 1000<br>gerade für Hock-WC  |
| <b>NL19900000001</b><br>Spühlrohr<br>s/w       |    |           |    | <b>NL19900000001</b> | 12,00            | Ø 32 x Ø 30 x 700 x 200<br>gerade         |
| <b>NL20100000001</b><br>Spühlrohr<br>s/w       |    |           |    | <b>NL20100000001</b> | 13,00            | Ø 32 x Ø 30 x 700 x 200<br>65 mm gekröpft |

## WC-Verbinder für Spülrohre Ø 28 x Ø 26 mm und Ø 32 x Ø 30 mm

Preisgruppe NL1251



| Beschreibung  | DN | Anschluss | VE | Bestellnummer        | Preis/Stück Euro | Info                             |
|---|----|-----------|----|----------------------|------------------|----------------------------------|
| <b>NL18500000001</b><br>WC-Verbinder<br>Für WC-Einlauf Ø 48 mm              |    |           |    | <b>NL18500000001</b> | 3,20             | Ø 28 x Ø 26 mm<br>Ø 32 x Ø 30 mm |
| <b>NL18600000001</b><br>WC-Verbinder<br>verchromt<br>Für WC-Einlauf Ø 48 mm |    |           |    | <b>NL18600000001</b> | 5,95             | Ø 28 x Ø 26 mm<br>Ø 32 x Ø 30 mm |

## WC-Verbinder für Spülrohre Ø 28 x Ø 26 mm und Ø 32 x Ø 30 mm

Preisgruppe NL1251



| Beschreibung  | DN | Anschluss | VE | Bestellnummer        | Preis/Stück Euro | Info                             |
|---|----|-----------|----|----------------------|------------------|----------------------------------|
| <b>NL18700000001</b><br>WC-Verbinder<br>verchromt<br>Für WC-Einlauf Ø 55 mm |    |           |    | <b>NL18700000001</b> | 3,30             | Ø 28 x Ø 26 mm<br>Ø 32 x Ø 30 mm |
| <b>NL18800000001</b><br>WC-Verbinder<br>verchromt<br>Für WC-Einlauf Ø 55 mm |    |           |    | <b>NL18800000001</b> | 6,10             | Ø 28 x Ø 26 mm<br>Ø 32 x Ø 30 mm |

## WC-Druckspüler für Wandeinbau Modell NILplus 2001up

Gem. DIN EN 12541 Geräuschverhalten  
 gem. DIN EN 28822 Armaturengruppe I  
 Mit NILplus-Spülautomatik und individueller Spülstrom-Regulierung  
 Fließdruck: 1.2 – 4.0 bar  
 Rohrteile nach DIN 3265 für Spülrohr Ø 28 x Ø 26 mm  
**Anwendung:** Flach- und Tiefspül-WC

### Lieferumfang des Rohbausets:

UP-Druckspüler mit absperrender Anschlussverschraubung im Zulauf, wahlweise Links- oder Rechtsanschluss, werkseitige Ausführung Linksanschluss, Abgangverschraubung für Spülrohr Ø 28 x Ø 26 mm.  
 Schallisolierter Wandabkasten 162 x 162 x 73 mm tief mit Schrauben und Dübel zur Befestigung am Mauerwerk oder in Vorwandelementen.  
 Putzdeckel und Rohbauschutz aus Styropor mit Befestigungsschrauben.  
 Wandeinbau-Spülrohr Ø 28 x Ø 26 mm passend für Zulaufgarnitur Ø 45 mm zu Wand-WC (Best.-Nr. 248/2")  
 Oder zum Stand-WC (Best.-Nr. 248/1), höhenverstellbar 600 ± 20 mm.  
 Styropor-Ummantelung, Rohbauschutzstopfen. Montage- und Bedienungsanleitung.

## WC-Druckspüler für Wandeinbau Modell NILplus 2001UP

Preisgruppe NL1251

| Beschreibung  | DN | Anschluss | VE | Bestellnummer        | Preis/Stück Euro | Info  |
|---|----|-----------|----|----------------------|------------------|---|
| <b>Rohbausets:</b>  |    |           |    |                      |                  |   |
| <b>NL2001UP00001<br/>WC-Druckspüler</b>   | 20 | 3/4"      |    | <b>NL2001UP00001</b> | 415,60           |   |
| <b>Fertigmontagesets:</b>   |    |           |    |                      |                  |   |
| <b>NL25000000001<br/>WC-Druckspüler<br/>Edelstahl-gebürstet /<br/>verchromt</b> |    |           |    | <b>NL25000000001</b> | 126,80           | Wandabdeckung<br>mit Druckknopfelement<br>Montagerahmen mit<br>Befestigungsschrauben<br>Montage- und<br>Bedienungsanleitung |
| <b>NL2500-510001<br/>WC-Druckspüler<br/>weiß</b>                                |    |           |    | <b>NL2500-510001</b> | 167,50           |   |



## UP WC-Druckspüler Modell NILplus Nova 1150

Gem. DIN EN 1254 und DIN EN ISO 3882  
 Mit NILplus-Spülautomatik und individueller Spülstrom- Spülzeitregelung.  
 Fließdruck: 1.2 – 4.0 bar  
 Rohrteile nach DIN 3265 für Spülrohr Ø 28 x Ø 26 mm  
**Anwendung:** Flach- und Tiefspül-WC

### Lieferumfang des Rohbausets:

UP-Druckspüler mit absperrender Anschlussverschraubung im Zulauf, wahlweise Links- oder Rechtsanschluss, werkseitige Ausführung Linksanschluss. Abgangverschraubung für Spülrohr Ø 28 x Ø 26 mm. Schallisolierter Wandabkasten 162 x 162 x 73 mm tief mit Putzdeckel und Rohbauschutz aus Styropor. Wandeinbau-Spülrohr Ø 28 x Ø 26 mm, höhenverstellbar 600 ± 20 mm, Styropor-Ummantelung, Rohbauschutzstopfen, passend für Zulaufgarnituren Ø 45 mm. Montage- und Bedienungsanleitung.

**Bitte vor Fertigmontage gesondert bestellen.**  
 Zulaufgarnitur Ø 45 mm zu Wand-WC (Artikel 248/2)  
 oder zum Stand-WC (Artikel 248/1).



## UP WC-Druckspüler Modell NILplus Nova 1150

Preisgruppe NL1251

| Beschreibung  | DN | Anschluss | VE | Bestellnummer       | Preis/Stück Euro | Info |
|---|----|-----------|----|---------------------|------------------|------|
| <b>Rohbausets:</b>                                      |    |           |    |                     |                  |      |
| <b>NL1150000001</b><br>UP WC-Druckspüler für Wandeinbau | 20 | 3/4"      |    | <b>NL1150000001</b> | 416,40           |      |

## Fertigmontageset NILplus Nova

Preisgruppe NL1251

| Beschreibung   | DN | Anschluss | VE | Bestellnummer        | Preis/Stück Euro | Info |
|--|----|-----------|----|----------------------|------------------|------|
| <br><b>NL1153000001</b><br>Fertigmontageset velours-chrom / verchromt |    |           |    | <b>NL1153000001</b>  | 187,05           |      |
| <br><b>NL1153-510001</b><br>Fertigmontageset weiß / verchromt         |    |           |    | <b>NL1153-510001</b> | 187,05           |      |
| <br><b>NL1153-540001</b><br>Fertigmontageset schwarz / verchromt      |    |           |    | <b>NL1153-540001</b> | 187,05           |      |

## Vorwandelement mit UP WC-Druckspüler NILplus Nova (Rohbauset)

**Systembauhöhe 120 cm.**

Überall einsetzbar, ob Großprojekt oder Einfamilienhaus.  
In Bädern, Gäste-WCs und öffentlichen Sanitäreinrichtungen.

### Lieferumfang:

**Paket 1:** Universalvorwandelement schwere Ausführung mit Zubehör für Wandmontage, Konsole zur Befestigung des Wandabaukastens Druckspüler und unterer Traverse zur Abstützung des WC-Beckens.

**Paket 2:** Zubehörset WC mit Traverse zur WC-Befestigung. Traverse mit Befestigungslaschen für Spülrohrleitungen. Zubehörpaket WC- Anschlussgarnitur und Befestigungsmaterial. Montageanleitung.

**Paket 3:** siehe Artikel 1150

### Abmessungen WC-Vorwandelement:

Höhe: stufenlos 115 cm – 140 cm / Breite: 50 cm / Tiefe: stufenlos 10 cm – 20 cm

## Vorwandelement mit UP WC-Druckspüler NILplus Nova (Rohbauset) Preisgruppe NL1251

| Beschreibung                           | DN | Anschluss | VE | Bestellnummer        | Preis/Stück Euro | Info |
|--|----|-----------|----|----------------------|------------------|------|
| <b>NL11520000001</b><br>Vorwandelement | 20 | 3/4"      |    | <b>NL11520000001</b> | 595,35           |      |



## Wandeinbau-Spülrohr ø 28 x ø 26 mm

Preisgruppe NL1251

| Beschreibung   | DN | Anschluss | VE | Bestellnummer        | Preis/Stück Euro | Info  |
|--|----|-----------|----|----------------------|------------------|---|
| <br><b>NL24800000001</b><br>Wandeinbau-Spülrohr |    |           |    | <b>NL24800000001</b> | 96,00            | Ø 28 x Ø 26 mm<br>Höhenverstellbar<br>600 ± 20 mm<br>Styropor-Ummantelung<br>Rohbauschutzstopfen<br>passend für Zulaufgarnituren Ø 45 mm. |

## Zulaufgarnitur zum Stand-WC

Preisgruppe NL1251

| Beschreibung   | DN | Anschluss | VE | Bestellnummer        | Preis/Stück Euro | Info  |
|--|----|-----------|----|----------------------|------------------|---|
| <br><b>NL248/1000001</b><br>Zulaufgarnitur weiß    |    |           |    | <b>NL248/1000001</b> | 43,30            | Zulaufgarnitur Ø 45 mm<br>300 mm lang<br>mit WC-Verbinder<br>und Wandrosette<br><b>Bitte vor Fertigmontage<br/>gesondert bestellen.</b> |
| <br><b>NL248/2000001</b><br>Zulaufgarnitur schwarz |    |           |    | <b>NL248/2000001</b> | 24,60            | Zulaufgarnitur Ø 45 mm<br>300 mm lang<br>mit WC-Verbinder<br>und Wandrosette<br><b>Bitte vor Fertigmontage<br/>gesondert bestellen.</b> |

### Vorabsperrventil Modell 54 1/2"

Preisgruppe NL1251



Beschreibung

**521**  
**Vorabsperrventil**  
verchromt

DN

15

Anschluss

1/2"

VE

Bestellnummer

Preis/Stück  
Euro

Info

Für Rohrmontage  
auf Putz, mit Wandscheibe

### Vorabsperrventil Modell 59 1"

Preisgruppe NL1251



Beschreibung

**540**  
**Vorabsperrventil**  
verchromt

DN

25

Anschluss

1"

VE

Bestellnummer

Preis/Stück  
Euro

Info

Für Rohrmontage  
auf Putz

### Vorabsperrventil Modell 54 3/4"

Preisgruppe NL1251



Beschreibung

**NL6200000001**  
**Vorabsperrventil**  
verchromt

DN

20

Anschluss

3/4"

VE

Bestellnummer

**NL6200000001**

Preis/Stück  
Euro

52,60

Info

Für Rohrmontage  
auf Putz  
mit Schraubrossette

## Urinal-Druckspüler NILplus Nova

Geprüft nach DIN EN 12541 - Druckspüler  
 DVGW-Baumusterprüfzertifikat NW-6521CM0424  
 DIN EN ISO 3822 - Prüfung des Geräuschverhaltens  
 P-IX 1941//I1, Armaturengruppe II

Robuster Ganzmetall-Druckspüler mit NILplus Steuerkolben mit hoher Betriebssicherheit durch selbstreinigende Düsenbohrung

Lieferumfang: Spülrohr Ø 18 x 190 mm, verchromt

Wandrossette 48 x 55 mm, Urinal-Innenverbinder

Wartungs- und Bedienungsanleitung

Technische Daten: Hydraulisches Verhalten gemäß DIN EN 12541

Geräuschverhalten gemäß DIN EN 3822

Armaturengruppe II, Baumusterprüfung und DIN DVGW-zertifiziert

Fließdruck: 1.0 - 4.0 bar, Spülmenge: 3 ± 1 l

Spülstrom und Spülzeit: Einstellbar bei Modell 1131 mit Serviceabsperrentil

Einsatzbereich: Verdrängungsbecken, Klasse 4, Abzugsurinale und Urinale mit Spülkästen-Urinal-Druckspüler mit/ohne Serviceabsperrentil (Artikel 1131/1130)

Verdrängungsbecken, Klasse 1.5-Urinal-Druckspüler mit Serviceabsperrentil (Artikel 1131) Werkstoffe: Gehäuse, verchromt und Funktionsteile aus Messing gem. DIN EN 50930, VA und KTW-W270-geprüfte Kunststoffe

## Urinal-Druckspüler NILplus Nova ohne Serviceabsperrentil u. ohne Spülzeiteinstellung

Preisgruppe NL1251



| Beschreibung   | DN | Anschluss | VE | Bestellnummer       | Preis/Stück Euro | Info |
|--|----|-----------|----|---------------------|------------------|------|
| <b>NL1130000001</b><br>Urinal-Druckspüler<br>hochglanz-verchromt | 15 | 1/2"      |    | <b>NL1130000001</b> | 106,35           |      |

## Urinal-Druckspüler NILplus Nova mit Serviceabsperrentil und Spülzeiteinstellung

Preisgruppe NL1251



| Beschreibung   | DN | Anschluss | VE | Bestellnummer       | Preis/Stück Euro | Info |
|--|----|-----------|----|---------------------|------------------|------|
| <b>NL1131000001</b><br>Urinal-Druckspüler<br>hochglanz-verchromt | 15 | 1/2"      |    | <b>NL1131000001</b> | 143,50           |      |

## Urinal-Druckspüler Modell D 69 1/2"

Preisgruppe NL1251



| Beschreibung  | DN | Anschluss | VE | Bestellnummer        | Preis/Stück Euro | Info   |
|---|----|-----------|----|----------------------|------------------|--|
| <b>NL43000000001</b><br>Urinal-Druckspüler<br>verchromt | 15 | 1/2"      |    | <b>NL43000000001</b> | 101,30           | Spülrohr Ø 18 mm<br>Wandrosette<br>Urinal-Innenverbinder<br>Fließdruck: 1.0 - 4.0 bar<br>Normal-Urinalbecken &<br>Absauge-Urinalbecken |

## Urinal-Innenverbinder für Spülrohr ø 18 mm

Preisgruppe NL1251



| Beschreibung  | DN | Anschluss | VE | Bestellnummer        | Preis/Stück Euro | Info   |
|---|----|-----------|----|----------------------|------------------|--|
| <b>NL450/3500001</b><br>Urinal-Druckspüler<br>verchromt |    |           |    | <b>NL450/3500001</b> | 5,60             | Mit Rosette<br>Urinal-Einlauf:<br>oben senkrecht |

## Spülrohre für Urinal-Druckspüler Modell Nilplus Nova (1130 + 1131) Preisgruppe NL1251



| Beschreibung                                   | DN | Anschluss | VE | Bestellnummer        | Preis/Stück Euro | Info   |
|--|----|-----------|----|----------------------|------------------|--|
| <b>NL450/1400001</b><br>Spühlrohr<br>verchromt |    |           |    | <b>NL450/1400001</b> | 12,60            | Ø 18 x Ø 16,5 x 190 mm<br>lang gerade, aus Cu-Rohr |
| <b>NL450/4600001</b><br>Spühlrohr<br>verchromt |    |           |    | <b>NL450/4600001</b> | 16,40            | Ø 18 x Ø 16,5 x 300 mm<br>lang gerade, aus Cu-Rohr |
| <b>NL450/6100001</b><br>Spühlrohr<br>verchromt |    |           |    | <b>NL450/6100001</b> | 21,10            | Ø 18 x Ø 16,5 x 25 mm<br>gekröpft, aus Cu-Rohr     |
| <b>NL450/6200001</b><br>Spühlrohr<br>verchromt |    |           |    | <b>NL450/6200001</b> | 21,10            | Ø 18 x Ø 16,5 x 30 mm<br>gekröpft, aus Cu-Rohr     |
| <b>NL450/6300001</b><br>Spühlrohr<br>verchromt |    |           |    | <b>NL450/6300001</b> | 21,10            | Ø 18 x Ø 16,5 x 40 mm<br>gekröpft, aus Cu-Rohr     |
| <b>NL450/6400001</b><br>Spühlrohr<br>verchromt |    |           |    | <b>NL450/6400001</b> | 21,10            | Ø 18 x Ø 16,5 x 50 mm<br>gekröpft, aus Cu-Rohr     |

## Spülrohre für Urinal-Druckspüler Modell Nilplus 2003

Preisgruppe NL1251



| Beschreibung                                   | DN | Anschluss | VE | Bestellnummer        | Preis/Stück Euro | Info   |
|--|----|-----------|----|----------------------|------------------|--|
| <b>NL2003/800001</b><br>Spühlrohr<br>verchromt |    |           |    | <b>NL2003/800001</b> | 12,60            | Ø 18 x Ø 16,5 x 190 mm<br>lang gerade, aus Cu-Rohr |
| <b>NL2003/460001</b><br>Spühlrohr<br>verchromt |    |           |    | <b>NL2003/460001</b> | 16,40            | Ø 18 x Ø 16,5 x 300 mm<br>lang gerade, aus Cu-Rohr |
| <b>NL2003/610001</b><br>Spühlrohr<br>verchromt |    |           |    | <b>NL2003/610001</b> | 21,10            | Ø 18 x Ø 16,5 x 25 mm<br>gekröpft, aus Cu-Rohr     |
| <b>NL2003/620001</b><br>Spühlrohr<br>verchromt |    |           |    | <b>NL2003/620001</b> | 21,10            | Ø 18 x Ø 16,5 x 30 mm<br>gekröpft, aus Cu-Rohr     |
| <b>NL2003/630001</b><br>Spühlrohr<br>verchromt |    |           |    | <b>NL2003/630001</b> | 21,10            | Ø 18 x Ø 16,5 x 40 mm<br>gekröpft, aus Cu-Rohr     |
| <b>NL2003/640001</b><br>Spühlrohr<br>verchromt |    |           |    | <b>NL2003/640001</b> | 21,10            | Ø 18 x Ø 16,5 x 50 mm<br>gekröpft, aus Cu-Rohr     |

## Spülrohre für Urinal-Druckspüler Modell D 69

Preisgruppe NL1251

| Beschreibung  | DN | Anschluss | VE | Bestellnummer        | Preis/Stück<br>Euro | Info   |
|---|----|-----------|----|----------------------|---------------------|--|
|  <p><b>NL430/1500001</b><br/>Spühlrohr<br/>verchromt</p> |    |           |    | <b>NL430/1500001</b> | 12,60               | Ø 18 x Ø 16,5 x 190 mm<br>lang gerade, aus Cu-Rohr |
| <p><b>NL430/4600001</b><br/>Spühlrohr<br/>verchromt</p>   |    |           |    | <b>NL430/4600001</b> | 16,40               | Ø 18 x Ø 16,5 x 300 mm<br>lang gerade, aus Cu-Rohr |
| <p><b>NL430/6100001</b><br/>Spühlrohr<br/>verchromt</p>   |    |           |    | <b>NL430/6100001</b> | 21,10               | Ø 18 x Ø 16,5 x 25 mm<br>gekröpft                  |
| <p><b>NL430/6200001</b><br/>Spühlrohr<br/>verchromt</p>   |    |           |    | <b>NL430/6200001</b> | 21,10               | Ø 18 x Ø 16,5 x 30 mm<br>gekröpft                  |
| <p><b>NL430/6300001</b><br/>Spühlrohr<br/>verchromt</p>   |    |           |    | <b>NL430/6300001</b> | 21,10               | Ø 18 x Ø 16,5 x 40 mm<br>gekröpft                  |
| <p><b>NL430/6400001</b><br/>Spühlrohr<br/>verchromt</p>   |    |           |    | <b>NL430/6400001</b> | 21,10               | Ø 18 x Ø 16,5 x 50 mm<br>gekröpft                  |

## Urinal-Druckspüler für Wandeinbau Modell NILplus 2003 UP

mit selbstreinigender Düsenbohrung  
 Gem. DIN EN 12541-WC-u. Urinaldruckspüler,  
 gem. DIN EN 3822 – Geräuschverhalten.  
 Mit NILplus-Spülautomatik  
 Fließdruck: 1.0 - 4.0 bar  
 Spülmenge: Konstant 3 ± 1.0 l  
 Anwendung: alle handelsüblichen Absauge- und Normal-Urinalbecken mit Einlauf hinten Mitte

### Lieferumfang des Rohbausets:

UP-Druckspüler mit absperrbarer Anschlussverschraubung und Abgangsverschraubung  
 Eingangseitig oben 1/2"-Innengewinde, ausgangseitig unten 1/2"-Außengewinde  
 Wandeinbaubaukasten 162 x 162 x 73 mm tief mit Schrauben und Dübel zur Befestigung am  
 Mauerwerk oder in Vorwandelementen  
 Putzdeckel und Styropor-Rohbauschutz mit Befestigungsschrauben  
 Montage- und Betriebsanleitung

## Urinal-Druckspüler für Wandeinbau Modell NILplus 2003 UP

Preisgruppe NL1251



| Beschreibung                               | DN | Anschluss | VE | Bestellnummer        | Preis/Stück<br>Euro | Info |
|--|----|-----------|----|----------------------|---------------------|------|
| <b>NL2003UP00001</b><br>Urinal-Druckspüler | 15 | 1/2"      |    | <b>NL2003UP00001</b> | 170,30              |      |

## Urinal-Druckspüler für Wandeinbau Modell NILplus 2003 UP

Preisgruppe NL1251



| Beschreibung   | DN | Anschluss | VE | Bestellnummer        | Preis/Stück<br>Euro | Info   |
|--|----|-----------|----|----------------------|---------------------|--|
| <b>NL25100000001</b><br>Urinal-Druckspüler<br>Edelstahl-gebürstet /<br>verchromt |    |           |    | <b>NL25100000001</b> | 126,80              | Wandabdeckung mit<br>Druckknopfelement<br>Montagerahmen mit<br>Befestigungsschrauben |
| <b>NL2510-510001</b><br>Urinal-Druckspüler<br>weiß                               |    |           |    | <b>NL2510-510001</b> | 167,50              |  |

## UP Urinal-Druckspüler Modell NILplus Nova 1160

Gem. DIN EN 1254 und DIN EN ISO 3822

Mit NILplus-Spülautomatik.

Fließdruck: 1,0 – 4,0 bar

Spülmenge: Konstant 3 ± 1,0 l

### Anwendung:

alle handelsüblichen Absauge- und Normal-Urinalbecken mit Einlauf hinten Mitte (Klasse 4 Urinalbecken).

### Lieferumfang:

UP Druckspüler mit absperrender Anschlussverschraubung im Zulauf.

Schallschutzfester Wandbeinkasten 162 x 182 x 73 mm tief mit Putzdeckel und Rohbauschutz aus Styropor.

Anschluss eingangsseitig 1/2"- Innengewinde, ausgangsseitig unten 1/2"- Außengewinde zum Anschluss von flexiblen Verbindungsschläuchen, Spülkästen, u.s.w.

Montage- und Bedienungsanleitung.

Bei Urinalbecken mit Zulauf von hinten gesondert bestellen: Urinal- Einlaufgarnitur für UP Urinal-Druckspüler NILplus nova (Artikel 445).



## UP Urinal-Druckspüler Modell NILplus Nova 1160

Preisgruppe NL1251

| Beschreibung                                 | DN | Anschluss | VE | Bestellnummer       | Preis/Stück Euro | Info |
|--|----|-----------|----|---------------------|------------------|------|
| <b>NL1160000001</b><br>UP Urinal-Druckspüler | 15 | 1/2"      |    | <b>NL1160000001</b> | 192,20           |      |

## Fertigmontageset NILplus Nova

Preisgruppe NL1251

| Beschreibung  | DN | Anschluss | VE | Bestellnummer        | Preis/Stück Euro | Info  |
|---|----|-----------|----|----------------------|------------------|---|
| <br><b>NL1163000001</b><br>Fertigmontageset<br>velours-chrom / verchromt |    |           |    | <b>NL1163000001</b>  | 187,05           | Wandabdeckung aus Sicherheitsglas, 170 x 170 mm mit verchromter Drucktaste verchromter Rosette und Schrauben zur Befestigung an das Rohbauset |
| <br><b>NL1163-510001</b><br>Fertigmontageset<br>weiß / verchromt         |    |           |    | <b>NL1163-510001</b> | 187,05           |   |
| <br><b>NL1163-540001</b><br>Fertigmontageset<br>schwarz / verchromt      |    |           |    | <b>NL1163-540001</b> | 187,05           |   |

## Vorwandelement mit UP-Urinal-Druckspüler NILplus Nova (Rohbauset)

Systembauhöhe 120 cm. Überall einsetzbar, ab Großprojekt oder Einfamilienhaus. In Bädern, Gäste-WCs und öffentlichen Sanitäreinrichtungen.

### Lieferumfang:

**Paket 1:** Universalselement schwere Ausführung mit Zubehör für Wandmontage. Konsole zur Befestigung des Wandbeinkastens Druckspüler und unterer Traverse zur Abstützung des Urinal-Beckens.

**Paket 2:** Zubehörset Urinal mit Holzleiste zur Urinal-Befestigung, Traverse für den Spülwasseranschluss (Befestigung Einlaufgarnitur), Traverse Abwasseranschluss mit Siphonwinkel und Befestigungsmaterial. Montageanleitung.

**Einzelpreis:** 3 Hefte Artikel 1160

**Abmessungen Urinal- Vorwandelement:** Höhe: stufenlos 115 cm - 140 cm / Breite: 50 cm / Tiefe: stufenlos 10 cm - 20 cm



## Vorwandelement mit UP-Urinal-Druckspüler NILplus Nova (Rohbauset)

Preisgruppe NL1251

| Beschreibung   | DN | Anschluss | VE | Bestellnummer        | Preis/Stück Euro | Info |
|--|----|-----------|----|----------------------|------------------|------|
| <b>NL11620000001</b><br>Vorwandelement mit UP-Urinal-Druckspüler | 20 | 3/4"      |    | <b>NL11620000001</b> | 359,70           |      |

## Urinal-Einlaufgarnitur für UP-Urinal-Druckspüler NILplus Nova

Preisgruppe NL1251

| Beschreibung   | DN | Anschluss | VE | Bestellnummer        | Preis/Stück Euro | Info   |
|--|----|-----------|----|----------------------|------------------|--|
| <br><b>NL44500000001</b><br>Urinal-Einlaufgarnitur roh |    |           |    | <b>NL44500000001</b> | 45,60            | Schiebe-Verbindungsrohr ± 15 mm höhenverstellbar Überwurfmutter Deckenwinkel, Verbindungsrohr 1/2" und Urinalverbinder |
| <br><b>NL445/44K0001</b><br>Urinal-Einlaufgarnitur roh |    |           |    | <b>NL445/44K0001</b> | 14,90            | Zulaufrohr Ø 45 mm 300 mm lang mit WC-Verbinder und Wandrosette  |

## NIL Probenahme-Ventile für Sanitärräume

zur praktischen Umsetzung der Trinkwasserverordnung 2011 gem. § 14 Absatz 3 für Gebäude mit Großanlagen zur Trinkwassererwärmung für öffentliche oder gewerbliche Trinkwasser-Installationen

### Probenahme-Eckventil

Probenahme-Eckventil 1/2" mit Entnahmerohr aus Edelstahl Ø 8 x 100 mm und ELB-Quetschverschraubung NILplus forte, kurzzeitig befahrbar (max 30 sec).

Ersatzdichtung für kurzzeitige Einzelnutzung geeignet, ELB-Quetschverschraubung 3/8", lang; Scheibenrosette 1/2" aus Edelstahl, einfache Montage

Normen und Verwendungen:

Trinkwasserverordnung 2011, DIN 3227 - Eckventile, DVGW-Arbeitsblatt 551, DVGW TWIN Nr. 06

### Probenahme-Eckventil

Preisgruppe NL1250



Beschreibung

**NL1372/ELB001**  
**Probenahme-Eckventil**  
verchromt

DN

15

Anschluss

1/2"

VE

Bestellnummer

**NL1372/ELB001**

Preis/Stück  
Euro

43,45

Info

### Probenahme-Eckventil

Preisgruppe NL1250



Beschreibung

**NL1373/ELB001**  
**Probenahme-Eckventil**  
verchromt

DN

10

Anschluss

3/8"

VE

Bestellnummer

**NL1373/ELB001**

Preis/Stück  
Euro



82,80

Info

Probenahme-Aufsatzventil 3/8" für die Montage auf Eck- Geräteventile mit G3/8" AG  
Abgang mit Entnahmerohr aus Edelstahl Ø8x100mm (kurzzeitig befahrbar)  
Verschlussstopfen  
Ersatzdichtungen  
ELB-Quetschverschraubung NILplus forte 3/8"  
Haube für Oberteil und Steckschlüssel für Probenahme



## Eckventil 3/8", kurz

Preisgruppe NL1250

|  | Beschreibung                                   | DN | Anschluss | VE | Bestellnummer        | Preis/Stück Euro | Info  |
|--|--|----|-----------|----|----------------------|------------------|---|
|  | <b>NL12220000001</b><br>Eckventil<br>verchromt | 10 | 3/8"      |    | <b>NL12220000001</b> | 10,00            | Mit Quetschverschraubung<br>NILplus forte 3/8"<br>für Cu-Rohr Ø 10 mm                 |
|  | <b>NL1222/ELB001</b><br>Eckventil<br>verchromt | 10 | 3/8"      |    | <b>NL1222/ELB001</b> | 10,00            | Mit ELB-Quetschverschraubung<br>NILplus forte 3/8"<br>4-teilig für Cu-Rohr<br>Ø 10 mm |

## Eckventil 3/8", kurz, selbstdichtend

Preisgruppe NL1250

|  | Beschreibung                                   | DN | Anschluss | VE | Bestellnummer        | Preis/Stück Euro | Info  |
|--|--|----|-----------|----|----------------------|------------------|---|
|    | <b>NL12250000001</b><br>Eckventil<br>verchromt | 10 | 3/8"      |    | <b>NL12250000001</b> | 11,25            | Mit Quetschverschraubung<br>NILplus forte 3/8"<br>für Cu-Rohr Ø 10 mm                 |
|  | <b>NL1225/ELB001</b><br>Eckventil<br>verchromt | 10 | 3/8"      |    | <b>NL1225/ELB001</b> | 11,25            | Mit ELB-Quetschverschraubung<br>NILplus forte 3/8"<br>4-teilig für Cu-Rohr<br>Ø 10 mm |





## Eckventil 1/2", kurz

### Preisgruppe NL1250

|   | Beschreibung                                   | DN | Anschluss | VE | Bestellnummer        | Preis/Stück Euro | Info  |
|---|--|----|-----------|----|----------------------|------------------|---|
|          | <b>NL13220000001</b><br>Eckventil<br>verchromt | 15 | 1/2"      |    | <b>NL13220000001</b> | 9,40             | Mit Quetschverschraubung<br>NILplus forte 3/8"<br>für Cu-Rohr Ø 10 mm                 |
|  | <b>NL1322/ELB001</b><br>Eckventil<br>verchromt | 15 | 1/2"      |    | <b>NL1322/ELB001</b> | 9,40             | Mit ELB-Quetschverschraubung<br>NILplus forte 3/8"<br>4-teilig für Cu-Rohr<br>Ø 10 mm |



## Eckventil 1/2", kurz, selbstdichtend

### Preisgruppe NL1250

|  | Beschreibung                                   | DN | Anschluss | VE | Bestellnummer        | Preis/Stück Euro | Info  |
|--|--|----|-----------|----|----------------------|------------------|---|
|            | <b>NL13250000001</b><br>Eckventil<br>verchromt | 15 | 1/2"      |    | <b>NL13250000001</b> | 10,70            | Mit Quetschverschraubung<br>NILplus forte 3/8"<br>für Cu-Rohr Ø 10 mm                 |
|  | <b>NL1325/ELB001</b><br>Eckventil<br>verchromt | 15 | 1/2"      |    | <b>NL1325/ELB001</b> | 10,70            | Mit ELB-Quetschverschraubung<br>NILplus forte 3/8"<br>4-teilig für Cu-Rohr<br>Ø 10 mm |



## Eckventil 3/8", lang

### Preisgruppe NL1250

|   | Beschreibung                                   | DN | Anschluss | VE | Bestellnummer        | Preis/Stück Euro | Info  |
|---|--|----|-----------|----|----------------------|------------------|---|
|          | <b>NL12420000001</b><br>Eckventil<br>verchromt | 10 | 3/8"      |    | <b>NL12420000001</b> | 10,10            | Schiebersatzette,<br>Quetschverschraubung<br>NILplus forte 3/8"<br>für Cu-Rohr Ø 10 mm                      |
|  | <b>NL1242/ELB001</b><br>Eckventil<br>verchromt | 10 | 3/8"      |    | <b>NL1242/ELB001</b> | 10,10            | Schiebersatzette, Mit ELB-<br>Quetschverschraubung<br>NILplus forte 3/8"<br>4-teilig für Cu-Rohr<br>Ø 10 mm |

## Eckventil 3/8", lang, selbstdichtend

### Preisgruppe NL1250

|  | Beschreibung                                   | DN | Anschluss | VE | Bestellnummer        | Preis/Stück Euro | Info  |
|--|--|----|-----------|----|----------------------|------------------|---|
|          | <b>NL12450000001</b><br>Eckventil<br>verchromt | 10 | 3/8"      |    | <b>NL12450000001</b> | 11,25            | Schiebersatzette,<br>Quetschverschraubung<br>NILplus forte 3/8"<br>für Cu-Rohr Ø 10 mm                      |
|  | <b>NL1245/ELB001</b><br>Eckventil<br>verchromt | 10 | 3/8"      |    | <b>NL1245/ELB001</b> | 11,25            | Schiebersatzette, Mit ELB-<br>Quetschverschraubung<br>NILplus forte 3/8"<br>4-teilig für Cu-Rohr<br>Ø 10 mm |



## **NIL** plus Eckventile

### **Markenqualität.**

NILplus Eckventile sind Made in Germany. Normgerecht und zertifiziert nach DVGW. Echte Markenqualität.

Sanitär-Installationsbetriebe, die ebenso für konsequent fachgerechte und qualitativ hochwertige Leistung stehen, werben auf NILplus Eckventilen mit ihrem guten Namen. Souverän und nachhaltig. Seit über 25 Jahren.



## **NIL** plus Geräteanschlussventile

### **Noch stärker im Blickfeld.**

Geräteanschlussventile stehen noch stärker im Fokus des Betrachters und machen Ihren Installationsbetrieb dauerhaft zur Marke. Und doch ist die imagebildende Wirkung nicht der alleinige Zweck. Immer dann, wenn konkreter Bedarf besteht, ist der "Markenbetrieb" sofort wieder im Spiel: Werbung zum richtigen Zeitpunkt am richtigen Ort.



## Eckventil 1/2", lang

Preisgruppe NL1250

| Beschreibung  | DN | Anschluss | VE | Bestellnummer        | Preis/Stück Euro | Info  |
|---|----|-----------|----|----------------------|------------------|---|
|  <p><b>NL13420000001</b><br/>Eckventil<br/>verchromt</p> | 15 | 1/2"      |    | <b>NL13420000001</b> | 8,30             | Schieberosette<br>Quetschverschraubung<br>NILplus forte 3/8"<br>für Cu-Rohr Ø 10 mm                       |
|  <p><b>NL1342/ELB001</b><br/>Eckventil<br/>verchromt</p> | 15 | 1/2"      |    | <b>NL1342/ELB001</b> | 8,30             | Schieberosette, Mit ELB-<br>Quetschverschraubung<br>NILplus forte 3/8"<br>4-teilig für Cu-Rohr<br>Ø 10 mm |

## Eckventil 1/2", lang, selbstdichtend

Preisgruppe NL1250

| Beschreibung  | DN | Anschluss | VE | Bestellnummer        | Preis/Stück Euro | Info  |
|---|----|-----------|----|----------------------|------------------|---|
|  <p><b>NL13450000001</b><br/>Eckventil<br/>verchromt</p>   | 15 | 1/2"      |    | <b>NL13450000001</b> | 9,20             | Schieberosette<br>Quetschverschraubung<br>NILplus forte 3/8"<br>für Cu-Rohr Ø 10 mm                       |
|  <p><b>NL1345/ELB001</b><br/>Eckventil<br/>verchromt</p> | 15 | 1/2"      |    | <b>NL1345/ELB001</b> | 9,20             | Schieberosette, Mit ELB-<br>Quetschverschraubung<br>NILplus forte 3/8"<br>4-teilig für Cu-Rohr<br>Ø 10 mm |

## Eckventil 1/2", lang

Preisgruppe NL1250

| Beschreibung  | DN | Anschluss | VE | Bestellnummer        | Preis/Stück Euro | Info   |
|---|----|-----------|----|----------------------|------------------|--|
|  <p><b>NL13820000001</b><br/>Eckventil<br/>verchromt</p> | 15 | 1/2"      |    | <b>NL13820000001</b> | 12,00            | Schieberosette<br>Quetschverschraubung<br>1/2" für Cu-Rohr Ø 10 mm |

## Eckventil 1/2", kurz

Preisgruppe NL1250

| Beschreibung  | DN | Anschluss | VE | Bestellnummer        | Preis/Stück Euro | Info  |
|---|----|-----------|----|----------------------|------------------|---|
|  <p><b>NL15040000001</b><br/>Eckventil<br/>verchromt</p> | 15 | 1/2"      |    | <b>NL15040000001</b> | 14,80            | Sanitär-Oberteil 3/8" und<br>Dreikant-Haubengriff<br>Quetschverschraubung<br>1/2" für Cu-Rohr Ø 10 mm |

### Eckventil NILplus Toiform



Beschreibung  
**2005  
Eckventil**  
hochglanz-verchromt

| DN | Anschluss | VE | Bestellnummer       | Preis/Stück<br>Euro |
|----|-----------|----|---------------------|---------------------|
| 15 | 1/2"      |    | <b>NL2005000001</b> | 43,40               |

#### Preisgruppe NL1250

Info  
DIN EN ISO 3822  
Prüfzeichen PA-IX 278/IA  
Selbstdichtendes An-  
schiebersatzzette, ELB-  
Verschraubung 3/8" für  
Cu-Rohr Ø 10 mm  
mit formschöner  
Abdeckung

### Eckventil NILplus Crossline



Beschreibung  
**20051  
Eckventil**  
hochglanz-verchromt

**NL20051-66  
Eckventil**  
matt - weiß

**20051-67  
Eckventil**  
matt - schwarz

| DN | Anschluss | VE | Bestellnummer        | Preis/Stück<br>Euro |
|----|-----------|----|----------------------|---------------------|
| 15 | 1/2"      |    | <b>NL20051000001</b> | 92,20               |
| 15 | 1/2"      |    | <b>NL20051-66001</b> | 182,50              |
| 15 | 1/2"      |    | <b>NL20051-67001</b> | 182,50              |

#### Preisgruppe NL1250

Info  
DIN EN ISO 3822  
Prüfzeichen PA-IX 278/IA  
Ganzmetall-Ausführung  
mit patentiertem NILplus-  
Oberteil, Eckventil gem.  
DIN 3227, Geräuschver-  
halten DIN EN ISO 3822  
Selbstdichtendes An-  
schlussgewinde 1/2"  
Schiebersatzzette Ø 55mm  
ELB-Verschraubung 3/8"  
für Cu-Rohr Ø 10 mm  
mit aufsteckbarer  
Design-Abdeckung

### Eckventil NILplus Topline



Beschreibung  
**20052  
Eckventil**  
hochglanz-verchromt

**20052-66  
Eckventil**  
matt - weiß

**20052-67  
Eckventil**  
matt - schwarz

| DN | Anschluss | VE | Bestellnummer        | Preis/Stück<br>Euro |
|----|-----------|----|----------------------|---------------------|
| 15 | 1/2"      |    | <b>NL20052000001</b> | 73,10               |
| 15 | 1/2"      |    | <b>NL20052-66001</b> | 160,40              |
| 15 | 1/2"      |    | <b>NL20052-67001</b> | 160,40              |

#### Preisgruppe NL1250

Info  
DIN EN ISO 3822  
Prüfzeichen PA-IX 278/IA  
Ganzmetall-Ausführung  
mit patentiertem NILplus-  
Oberteil, Eckventil gem.  
DIN 3227, Geräuschver-  
halten DIN EN ISO 3822  
Selbstdichtendes An-  
schlussgewinde 1/2"  
Schiebersatzzette Ø 55mm  
ELB-Verschraubung 3/8"  
für Cu-Rohr Ø 10 mm  
mit aufsteckbarer  
Design-Abdeckung

## Eckventil NILplus Pinline

Preisgruppe NL1250



| Beschreibung              | DN | Anschluss | VE | Bestellnummer        | Preis/Stück Euro | Info   |
|---------------------------|----|-----------|----|----------------------|------------------|--|
| <b>2005 Eckventil</b>     | 15 | 1/2"      |    | <b>NL20053000001</b> | 84,50            | DIN EN ISO 3822 Prüfzeichen PA-IX 278/IA Ganzmetall-Ausführung mit patentiertem NILplus-Oberteil, Eckventil gem. DIN 3227, Geräuschverhalten DIN EN ISO 3822 Selbstdichtendes Anschlussgewinde 1/2 Schiebersatzette Ø 55mm ELB-Verschraubung 3/8" für Cu-Rohr Ø 10 mm mit aufsteckbarer Design-Abdeckung |
| <b>20053-66 Eckventil</b> | 15 | 1/2"      |    | <b>NL20053-66001</b> | 173,30           |  |
| <b>20053-67 Eckventil</b> | 15 | 1/2"      |    | <b>NL20053-67001</b> | 173,30           |  |

## NILplus Design-Abdeckung

Preisgruppe NL1250



| Beschreibung  | DN | Anschluss | VE | Bestellnummer         | Preis/Stück Euro | Info   |
|---|----|-----------|----|-----------------------|------------------|--|
| <b>20051-11001 Design-Abdeckung hochglanz-verchromt</b> |    |           |    | <b>NL20051-11001</b>  | 17,65            | Bei Verwendung flexibler Verbindungsschläuche anstelle von Cu-Rohren |
| <b>20051-11-66 Design-Abdeckung matt - weiß</b>         |    |           |    | <b>NL20051-11-660</b> | 35,00            |  |
| <b>20051-11-67 Design-Abdeckung matt - schwarz</b>      |    |           |    | <b>NL20051-11-670</b> | 35,00            |  |

## Alternativ-Artikel: Design-tec Eckventile

### Design-tec Eckventile

Preisgruppe 17.1



| Beschreibung  | DN | Zoll | VE   | Bestellnummer        | Preis/ Stück Euro | Info   |
|---|----|------|------|----------------------|-------------------|--|
| <b>7220 Eckventil classic line hochglanz verchromt Modell Design-tec</b><br>Verlängerung & Schubrosette mit Längenausgleich | 15 | 1/2  | 1/66 | <b>0072201550001</b> | 24,40             | <br><b>DIN-DVGW</b><br>Schallschutz<br>3 teilige Quetschver.<br><b>nicht selbstdichtend</b><br>DIN-DVGW, Schallschutz<br>3 teilige Quetschver.<br><b>selbstdichtend</b> |
|   | 15 | 1/2  | 1/66 | <b>0072211550001</b> | 27,05             |  |
| <b>7230 Eckventil vivana hochglanz verchromt Modell Design-tec</b><br>Verlängerung & Schubrosette mit Längenausgleich       | 15 | 1/2  | 1    | <b>0072301550001</b> | 28,10             | <br><b>DIN-DVGW</b><br>Schallschutz<br>3 teilige Quetschver.<br><b>nicht selbstdichtend</b><br>DIN-DVGW, Schallschutz<br>3 teilige Quetschver.<br><b>selbstdichtend</b> |
|   | 15 | 1/2  | 1    | <b>0072311550001</b> | 30,35             |  |

siehe auch PL Sanitäre Armaturen Seite 10

### Schrägsitzventil 3/8", kurz

Preisgruppe NL1254



Beschreibung

**NL31220000001**  
**Schrägsitzventil**  
verchromt

DN

10

Anschluss

3/8"

VE

Bestellnummer

**NL31220000001**

Preis/Stück  
Euro

14,70

Info

Quetschverschraubung  
NILplus forte 3/8" für  
Cu-Rohr Ø 10 mm

### Schrägsitzventil 3/8", lang

Preisgruppe NL1254



Beschreibung

**NL31420000001**  
**Schrägsitzventil**  
verchromt

DN

10

Anschluss

3/8"

VE

Bestellnummer

**NL31420000001**

Preis/Stück  
Euro

20,10

Info

Schiebrosette,  
Quetschverschraubung  
NILplus forte 3/8" für  
Cu-Rohr Ø 10 mm

### Schrägsitzventil 1/2", kurz

Preisgruppe NL1254



Beschreibung

**NL41220000001**  
**Schrägsitzventil**  
verchromt

DN

15

Anschluss

1/2"

VE

Bestellnummer

**NL41220000001**

Preis/Stück  
Euro

15,60

Info

Quetschverschraubung  
NILplus forte 3/8" für  
Cu-Rohr Ø 10 mm

### Schrägsitzventil 1/2", lang

Preisgruppe NL1254



Beschreibung

**NL41420000001**  
**Schrägsitzventil**  
verchromt

DN

15

Anschluss

1/2"

VE

Bestellnummer

**NL41420000001**

Preis/Stück  
Euro

15,60

Info

Schiebrosette,  
Quetschverschraubung  
NILplus forte 3/8" für  
Cu-Rohr Ø 10 mm

## Schrägsitzventil 3/8", kurz

Preisgruppe NL1254



Beschreibung

**NL31230000001**  
**Schrägsitzventil**  
verchromt

DN

10

Anschluss

3/8"

VE

Bestellnummer

**NL31230000001**

Preis/Stück  
Euro

17,60

Info

Quetschverschraubung  
NILplus forte 3/8" für  
Cu-Rohr Ø 10 mm  
Quetschverschraubung  
3/8" für Cu-Rohr Ø 12 mm

## Schrägsitzventil 1/2", kurz

Preisgruppe NL1254



Beschreibung

**NL41240000001**  
**Schrägsitzventil**  
verchromt

DN

15

Anschluss

1/2"

VE

Bestellnummer

**NL41240000001**

Preis/Stück  
Euro

19,30

Info

Klemmringverschraubung  
1/2" für Cu-Rohr Ø 15 mm  
(Quetschmutter 1/2" x  
Ø 15, Messing-Klemm-  
ring Ø 15), Quetschver-  
schraubung NILplus forte  
3/8" für Cu-Rohr Ø 10 mm

## Keramik Geräteventil



Beschreibung

**NL6830-K00001**  
**Geräteventil**  
verchromt

| DN | Anschluss | VE | Bestellnummer        | Preis/Stück Euro |
|----|-----------|----|----------------------|------------------|
|    |           |    | <b>NL6830-K00001</b> | 56,20            |

### Preisgruppe NL1254

Info

NILplus Geräte Schrägsitzventil 1/2 x 3/4" mit RV. Keramik Sanitäröberteil 3/8" NILplus Griff.Schraubrosette 1/2"Schlauchverschraubung 3/4"

## Keramik Geräteventil



Beschreibung

**NL6831-K00001**  
**Geräteventil**  
verchromt

| DN | Anschluss | VE | Bestellnummer        | Preis/Stück Euro |
|----|-----------|----|----------------------|------------------|
|    |           |    | <b>NL6831-K00001</b> | 62,40            |

### Preisgruppe NL1254

Info

NILplus Geräte Schrägsitzventil 1/2 x 3/4" mit RV. und Belüfter Keramik Sanitäröberteil 3/8" NILplus Griff.Schraubrosette 1/2"Schlauchverschraubung 3/4"

## Keramik Kombi-Eckventil



Beschreibung

**NL6820-K00001**  
**Kombi-Eckventil**  
verchromt

| DN | Anschluss | VE | Bestellnummer        | Preis/Stück Euro |
|----|-----------|----|----------------------|------------------|
|    |           |    | <b>NL6820-K00001</b> | 62,30            |

### Preisgruppe NL1254

Info

NILplus Kombi Eckventil 1/2 x 3/4 x 3/8" mit RV. Keramik Sanitäröberteil 3/8"NILplus Griff. Schiebrossette 1/2" ELB-Quetschverschraubung NILplus forte 3/8" für Cu-Rohr; 10mm Schlauchverschraubung 3/4"

## Keramik Kombi-Eckventil



Beschreibung

**NL6821-K00001**  
**Kombi-Eckventil**  
verchromt

| DN | Anschluss | VE | Bestellnummer        | Preis/Stück Euro |
|----|-----------|----|----------------------|------------------|
|    |           |    | <b>NL6821-K00001</b> | 78,10            |

### Preisgruppe NL1254

Info

NILplus Kombi Eckventil 1/2 x 3/4 x 3/8" mit RV. und Belüfter. Keramik Sanitäröberteil 3/8" NILplus Griff Schiebrossette 1/2" ELB-Quetschverschraubung NILplus forte 3/8" für Cu-Rohr; 10mm Schlauchverschraubung 3/4"

## NILplus-Geräteanschlussventil 3/8" X 3/4"

Preisgruppe NL1254

|  | Beschreibung   | DN | Anschluss | VE | Bestellnummer        | Preis/Stück<br>Euro | Info  |
|--|--|----|-----------|----|----------------------|---------------------|---|
|  | <b>NL68000000001</b><br>Geräteanschlussventil<br>verchromt | 10 | 3/8"      |    | <b>NL68000000001</b> | 43,40               | Zum Aufschauben auf bereits installierte Eckventile mit Schlauchverschraubung 3/4". Sanitär-oberteil 3/8" mit Rückflussverhinderer und NILplus-Griff. Anschlussverschraubung 3/8".ELB-Quetschverschraubung NILplus forte 3/8" für Cu-Rohr Ø 10 mm. Geräuschverhalten gem. DIN EN ISO 3822 Armaturengruppe I. Prüfzeichen PA-IX 8349/I   |
|  | <b>NL68010000001</b><br>Geräteanschlussventil<br>verchromt | 10 | 3/8"      |    | <b>NL68010000001</b> | 59,10               | Zum Aufschauben auf bereits installierte Eckventile mit Schlauchverschraubung 3/4". Sanitär-oberteil 3/8" mit Rückflussverhinderer und NILplus-Griff. Anschlussverschraubung 3/8".ELB-Quetschverschraubung NILplus forte 3/8" für Cu-Rohr Ø 10 mm. Geräuschverhalten gem. DIN EN ISO 3822 Armaturengruppe I. Prüfzeichen PA-IX 8349/I, Sicherungskombination HD mit Rückflussverhinderer und Rohrbelüfter |

### NILplus-Kombi-Eckventil 3/8" x 3/4"

Preisgruppe NL1250

| Beschreibung   | DN | Anschluss | VE | Bestellnummer        | Preis/Stück Euro | Info   |
|--|----|-----------|----|----------------------|------------------|--|
|  <p><b>NL68100000001</b><br/>verchromt</p> | 10 | 3/8"      |    | <b>NL68100000001</b> | 48,35            | Sanitäröberteil 3/8" mit Rückflussverhinderer und NILplus-Griff, mit Schiebroschette.ELB-Quetschverschraubung NILplus forte 3/8" für Cu-Rohr Ø 10mm Schlauchverschraubung 3/4".Geräuschverhalten gem. DIN EN ISO 3822 Armaturengruppe II, Prüfzeichen P-IX 718/IIA |

### NILplus-Kombi-Eckventil 3/8" x 3/4"

Preisgruppe NL1250

| Beschreibung  | DN | Anschluss | VE | Bestellnummer        | Preis/Stück Euro | Info  |
|---|----|-----------|----|----------------------|------------------|---|
|  <p><b>NL68110000001</b><br/>verchromt</p> | 10 | 3/8"      |    | <b>NL68110000001</b> | 64,10            | Sanitäröberteil 3/8" mit Rückflussverhinderer und NILplus-Griff, mit Schiebroschette.ELB-Quetschverschraubung NILplus forte 3/8" für Cu-Rohr Ø 10mm Schlauchverschraubung 3/4".Geräuschverhalten gem. DIN EN ISO 3822 Armaturengruppe II, Prüfzeichen P-IX 718/IIA Sicherungskombination HD mit Rückflussverhinderer und Rohrbelüfter |

### NILplus-Kombi-Eckventil 1/2" x 3/4"

Preisgruppe NL1250

| Beschreibung   | DN | Anschluss | VE | Bestellnummer        | Preis/Stück Euro | Info |
|--|----|-----------|----|----------------------|------------------|------|
|  <p><b>NL68200000001</b><br/>verchromt</p> | 15 | 1/2"      |    | <b>NL68200000001</b> | 44,60            |      |

### NILplus-Kombi-Eckventil 1/2" x 3/4"

Preisgruppe NL1250

| Beschreibung   | DN | Anschluss | VE | Bestellnummer        | Preis/Stück Euro | Info   |
|--|----|-----------|----|----------------------|------------------|--|
|  <p><b>NL68210000001</b><br/>verchromt</p> | 15 | 1/2"      |    | <b>NL68210000001</b> | 60,30            | Sicherungskombination HD mit Rückflussverhinderer und Rohrbelüfter |

### NILplus-Kombi-Eckventil 1/2" x 3/4"

Preisgruppe NL1250



Beschreibung

**NL68250000001**  
**Kombi-Eckventil**  
verchromt

DN

15

Anschluss

1/2"

VE

Bestellnummer

**NL68250000001**

Preis/Stück  
Euro

47,50

Info

Mit selbstdichtendem  
Anschlussgewinde

### NILplus-Kombi-Eckventil 1/2" x 3/4"

Preisgruppe NL1250



Beschreibung

**NL68260000001**  
**Kombi-Eckventil**  
verchromt

DN

15

Anschluss

1/2"

VE

Bestellnummer

**NL68260000001**

Preis/Stück  
Euro

63,20

Info

Mit selbstdichtendem  
Anschlussgewinde  
Sicherungskombination  
HD mit Rückflussver-  
hinderer und Rohrbelüfter

### NILplus-Geräteschrägsitzventil 1/2" x 3/4"

Preisgruppe NL1254



Beschreibung

**NL68300000001**  
**Geräteschrägsitzventil**  
verchromt

DN

15

Anschluss

1/2"

VE

Bestellnummer

**NL68300000001**

Preis/Stück  
Euro

38,40

Info

Mit Sanitäröberteil 3/8" mit  
Rückflussverhinderer und  
NILplus-Griff, Schraub-  
rosette 1/2". Schlauchver-  
schraubung 3/4". Geräusch-  
verhalten gem. DIN EN ISO  
3822 Armaturengruppe I,  
Prüfzeichen P-IX 973/1

### NILplus-Geräteschrägsitzventil 1/2" x 3/4"

Preisgruppe NL1254



Beschreibung

**NL68310000001**  
**Geräteschrägsitzventil**  
verchromt

DN

15

Anschluss

1/2"

VE

Bestellnummer

**NL68310000001**

Preis/Stück  
Euro

44,60

Info

Mit Sanitäröberteil 3/8" mit  
Rückflussverhinderer und  
NILplus-Griff, Schraub-  
rosette 1/2". Schlauchver-  
schraubung 3/4". Geräusch-  
verhalten gem. DIN EN ISO  
3822 Armaturengruppe I,  
Prüfzeichen P-IX 973/1  
Sicherungskombination HD  
mit Rückflussverhinderer  
und Rohrbelüfter

### NILplus-Geräteventil 1/2" x 3/4"

**Preisgruppe NL1254**



Beschreibung

**NL6840000001**  
**Geräteventil**  
verchromt

DN

15

Anschluss

1/2"

VE

Bestellnummer

**NL6840000001**

Preis/Stück  
Euro

38,50

Info

Als Zwischenventil vor einfachen Zapfstellen mit Sanitäröberteil 3/8" mit Rückflussverhinderer und NILplus Griff, Schlauchverschraubung 3/4".

### NILplus-Geräteventil 1/2" x 3/4"

**Preisgruppe NL1254**



Beschreibung

**NL6841000001**  
**Geräteventil**  
verchromt

DN

15

Anschluss

1/2"

VE

Bestellnummer

**NL6841000001**

Preis/Stück  
Euro

57,60

Info

Als Zwischenventil vor einfachen Zapfstellen mit Sanitäröberteil 3/8" mit Rückflussverhinderer und NILplus Griff, Schlauchverschraubung 3/4".  
Sicherungskombination HD mit Rückflussverhinderer und Rohrbelüfter

### NILplus-Geräteventil 3/4"

**Preisgruppe NL1254**



Beschreibung

**NL6842000001**  
**Geräteventil**  
verchromt

DN

20

Anschluss

3/4"

VE

Bestellnummer

**NL6842000001**

Preis/Stück  
Euro

53,00

Info

Als Zwischenventil vor Wandbatterien, mit Sanitäröberteil 3/8" mit Rückflussverhinderer und NILplus-Griff, Schlauchverschraubung 3/4" und Distanzstück 3/4".

### NILplus-Geräteventil 3/4"

**Preisgruppe NL1254**



Beschreibung

**NL6843000001**  
**Geräteventil**  
verchromt

DN

20

Anschluss

3/4"

VE

Bestellnummer

**NL6843000001**

Preis/Stück  
Euro



72,10

Info

Als Zwischenventil vor Wandbatterien, mit Sanitäröberteil 3/8" mit Rückflussverhinderer und NILplus-Griff, Schlauchverschraubung 3/4" und Distanzstück 3/4".  
Sicherungskombination HD mit Rückflussverhinderer und Rohrbelüfter.

**NILplus-Spültischventil 1/2" x 3/4"**

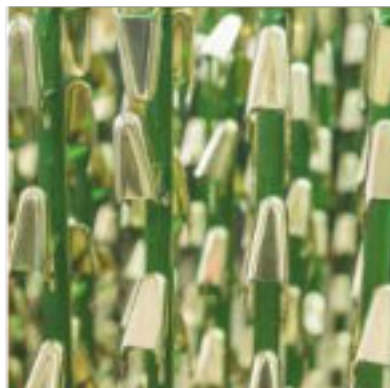

**Preisgruppe NL1254**

| Beschreibung   | DN | Anschluss | VE | Bestellnummer       | Preis/Stück Euro | Info  |
|--|----|-----------|----|---------------------|------------------|---|
|  <p><b>NL6850000001</b><br/>Spültischventil<br/>verchromt</p> | 15 | 1/2"      |    | <b>NL6850000001</b> | 58,00            | Verstellbereich 50 mm Sanitäröberteil 1/2", mit Rückflussverhinderer und NILplus-Griff, Anschlussverschraubung 1/2" für Cu-Rohr Ø 10 mm, Schlauchverschraubung 3/4"   |
|  <p><b>NL6851000001</b><br/>Spültischventil<br/>verchromt</p> | 15 | 1/2"      |    | <b>NL6851000001</b> | 72,80            | Verstellbereich 50 mm Sanitäröberteil 1/2", mit Rückflussverhinderer und NILplus-Griff, Anschlussverschraubung 1/2" für Cu-Rohr Ø 10 mm, Schlauchverschraubung 3/4" Sicherungskombination HD mit Rückflussverhinderer und Rohrbelüfter. |





## Geräteanschlussventil 3/8" x 3/4"

Preisgruppe NL1254

|   | Beschreibung   | DN | Anschluss | VE | Bestellnummer        | Preis/Stück<br>Euro | Info   |
|---|--|----|-----------|----|----------------------|---------------------|--|
|   | <b>NL66000000001</b><br>Geräteanschlussventil<br>verchromt | 10 | 3/8"      |    | <b>NL66000000001</b> | 39,70               | Zum Aufschrauben auf bereits installierte Eckventile mit Schlauchverschraubung 3/4", Sanitäröberteil 3/8" mit Rückflussverhinderer und Dreikant-Haubengriff, Anschlussverschraubung 3/8". ELB-Quetschverschraubung NILplus forte 3/8" für Cu-Rohr Ø 10 mm. Gewährleistung gemäß EN DIN ISO 3822 Armaturengruppe I, Prüfzeichen PA-IX 8349/1.   |
|  | <b>NL66010000001</b><br>Geräteanschlussventil<br>verchromt | 10 | 3/8"      |    | <b>NL66010000001</b> | 55,40               | Zum Aufschrauben auf bereits installierte Eckventile mit Schlauchverschraubung 3/4", Sanitäröberteil 3/8" mit Rückflussverhinderer und Dreikant-Haubengriff, Anschlussverschraubung 3/8". ELB-Quetschverschraubung NILplus forte 3/8" für Cu-Rohr Ø 10 mm. Gewährleistung gemäß EN DIN ISO 3822 Armaturengruppe I, Prüfzeichen PA-IX 8349/1. Sicherungskombination HD mit Rückflussverhinderer und Rohrbelüfter. |

## Kombi-Eckventil 3/8" x 3/4"

Preisgruppe NL1250

| Beschreibung  | DN | Anschluss | VE | Bestellnummer       | Preis/Stück Euro | Info  |
|---|----|-----------|----|---------------------|------------------|---|
|  <p><b>NL6610000001</b><br/>Kombi-Eckventil<br/>verchromt</p>  | 10 | 3/8"      |    | <b>NL6610000001</b> | 44,70            | Sanitäratterie 3/8" mit Rückflussverhinderer und Dreikant-Haubengriff, mit Schieberosette, ELB-Quetschverschraubung Nilplus forte 3/8" für Cu-Rohr Ø 10 mm. Schlauchverschraubung 3/4". Geräuschverhalten gem. DIN EN ISO 3822. Armaturengruppe II. Prüfzeichen P-IX 718/IIA.   |
|  <p><b>NL6611000001</b><br/>Kombi-Eckventil<br/>verchromt</p> | 10 | 3/8"      |    | <b>NL6611000001</b> | 60,40            | Sanitäratterie 3/8" mit Rückflussverhinderer und Dreikant-Haubengriff, mit Schieberosette, ELB-Quetschverschraubung Nilplus forte 3/8" für Cu-Rohr Ø 10 mm. Schlauchverschraubung 3/4". Geräuschverhalten gem. DIN EN ISO 3822. Armaturengruppe II. Prüfzeichen P-IX 718/IIA. Sicherungskombination HD mit Rückflussverhinderer und Rohrbelüfter. |

## Kombi-Eckventil 1/2" x 3/4"

Preisgruppe NL1250

| Beschreibung   | DN | Anschluss | VE | Bestellnummer       | Preis/Stück Euro | Info  |
|--|----|-----------|----|---------------------|------------------|---|
|  <p><b>NL6620000001</b><br/>Kombi-Eckventil<br/>verchromt</p> | 15 | 1/2"      |    | <b>NL6620000001</b> | 40,90            | Sanitäratterie 3/8" mit Rückflussverhinderer und Dreikant-Haubengriff, mit Schieberosette, ELB-Quetschverschraubung Nilplus forte 3/8" für Cu-Rohr Ø 10 mm. Schlauchverschraubung 3/4". Geräuschverhalten gem. DIN EN ISO 3822. Armaturengruppe II. Prüfzeichen P-IX 718/IIA. |



## Kombi-Eckventil 3/8" x 3/4"

Preisgruppe NL1250

| Beschreibung   | DN | Anschluss | VE | Bestellnummer        | Preis/Stück Euro | Info  |
|--|----|-----------|----|----------------------|------------------|---|
|  <p><b>NL66210000001</b><br/>Kombi-Eckventil<br/>verchromt</p> | 15 | 1/2"      |    | <b>NL66210000001</b> | 56,70            | Sanitäratterie 3/8" mit Rückflussverhinderer und Dreikant-Haubengriff, mit Schieberosette, ELB-Quetschverschraubung Nilplus forte 3/8" für Cu-Rohr Ø 10 mm. Schlauchverschraubung 3/4". Geräuschverhalten gem. DIN EN ISO 3822. Armaturengruppe II. Prüfzeichen P-IX 718/IIA. Sicherungskombination HD mit Rückflussverhinderer und Rohrbelüfter. |





## Kombi-Eckventil 1/2" x 3/4"

Preisgruppe NL1250

| Beschreibung   | DN | Anschluss | VE | Bestellnummer        | Preis/Stück Euro | Info   |
|--|----|-----------|----|----------------------|------------------|--|
|  <p><b>NL66250000001</b><br/>Kombi-Eckventil<br/>verchromt</p> | 15 | 1/2"      |    | <b>NL66250000001</b> | 43,80            | Mit selbstdichtendem Anschlussgewinde  |
|  <p><b>NL66260000001</b><br/>Kombi-Eckventil<br/>verchromt</p> | 15 | 1/2"      |    | <b>NL66260000001</b> | 59,40            | Mit selbstdichtendem Anschlussgewinde<br>Sicherungskombination HD mit Rückflussverhinderer und Rohrbelüfter. |

Geräteschrägsitzventil 1/2" x 3/4"

Preisgruppe NL1254

|   | Beschreibung   | DN | Anschluss | VE | Bestellnummer       | Preis/Stück Euro | Info   |
|---|--|----|-----------|----|---------------------|------------------|--|
|    | <b>NL6630000001</b><br>Geräteschrägsitzventil<br>verchromt | 15 | 1/2"      |    | <b>NL6630000001</b> | 34,70            | Sanitäratterie 3/8" mit Rückflussverhinderer und Dreikant-Haubengriff, Schraubrosette 1/2", Schlauchverschraubung 3/4". Geräuschverhalten gem. DIN EN ISO 3822. Armaturengruppe I. Prüfzeichen P-IX 973/I.   |
|    | <b>NL6634000001</b><br>Geräteschrägsitzventil<br>verchromt | 15 | 1/2"      |    | <b>NL6634000001</b> | 81,40            | Sanitäratterie 3/8" mit Rückflussverhinderer und Dreikant-Haubengriff, Schraubrosette 1/2", Schlauchverschraubung 3/4". Geräuschverhalten gem. DIN EN ISO 3822. Armaturengruppe I. Prüfzeichen P-IX 973/I. Mit abschließbarer Griffkappe.  |
|  | <b>NL6631000001</b><br>Geräteschrägsitzventil<br>verchromt | 15 | 1/2"      |    | <b>NL6631000001</b> | 40,90            | Sanitäratterie 3/8" mit Rückflussverhinderer und Dreikant-Haubengriff, Schraubrosette 1/2", Schlauchverschraubung 3/4". Geräuschverhalten gem. DIN EN ISO 3822. Armaturengruppe I. Prüfzeichen P-IX 973/I. Sicherheitskombination HD mit Rückflussverhinderer und Rohrbelüfter.                                |
|  | <b>NL6635000001</b><br>Geräteschrägsitzventil<br>verchromt | 15 | 1/2"      |    | <b>NL6635000001</b> | 87,70            | Sanitäratterie 3/8" mit Rückflussverhinderer und Dreikant-Haubengriff, Schraubrosette 1/2", Schlauchverschraubung 3/4". Geräuschverhalten gem. DIN EN ISO 3822. Armaturengruppe I. Prüfzeichen P-IX 973/I. Sicherheitskombination HD mit Rückflussverhinderer und Rohrbelüfter. Mit abschließbarer Griffkappe. |



## Geräteventil 1/2" x 3/4"

Preisgruppe NL1254

|  | Beschreibung                                     | DN | Anschluss | VE | Bestellnummer       | Preis/Stück Euro | Info   |
|--|--|----|-----------|----|---------------------|------------------|--|
|  | <b>NL6640000001</b><br>Geräteventil<br>verchromt | 15 | 1/2"      |    | <b>NL6640000001</b> | 34,80            | Als Zwischenventil vor einfachen Zapfstellen mit Sanitäröberteil 3/8" mit Rückflussverhinderer und Dreikant-Haubengriff, Schlauchverschraubung 3/4".   |
|  | <b>NL6641000001</b><br>Geräteventil<br>verchromt | 15 | 1/2"      |    | <b>NL6641000001</b> | 53,95            | Als Zwischenventil vor einfachen Zapfstellen mit Sanitäröberteil 3/8" mit Rückflussverhinderer und Dreikant-Haubengriff, Schlauchverschraubung 3/4". Sicherungskombination HD mit Rückflussverhinderer und Rohrbelüfter. |



## Geräteventil 3/4"

Preisgruppe NL1254

|  | Beschreibung                                     | DN | Anschluss | VE | Bestellnummer       | Preis/Stück Euro | Info   |
|--|--|----|-----------|----|---------------------|------------------|--|
|  | <b>NL6642000001</b><br>Geräteventil<br>verchromt | 20 | 3/4"      |    | <b>NL6642000001</b> | 49,30            | Als Zwischenventil vor Wandbatterien. Sanitäröbatterie 3/8" mit Rückflussverhinderer und Dreikant-Haubengriff. Schlauchverschraubung 3/4" und Distanzstück 3/4".   |
|  | <b>NL6643000001</b><br>Geräteventil<br>verchromt | 20 | 3/4"      |    | <b>NL6643000001</b> | 68,40            | Als Zwischenventil vor Wandbatterien. Sanitäröbatterie 3/8" mit Rückflussverhinderer und Dreikant-Haubengriff. Schlauchverschraubung 3/4" und Distanzstück 3/4". Sicherungskombination HD mit Rückflussverhinderer und Rohrbelüfter. |

## Spültischventil 1/2" x 3/4"

Preisgruppe NL1254

|   | Beschreibung  | DN | Anschluss | VE | Bestellnummer       | Preis/Stück Euro | Info   |
|---|---|----|-----------|----|---------------------|------------------|--|
|  | <b>NL6650000001</b><br>Spültischventil<br>verchromt | 15 | 1/2"      |    | <b>NL6650000001</b> | 54,30            | Verstellbereich 50 mm Sanitäroberteil 1/2", mit Rückflussverhinderer und Dreikant-HaubenGriff, Anschlussverschraubung 1/2" für Cu-Rohr Ø 10 mm, Schlauchverschraubung 3/4"   |
|  | <b>NL6651000001</b><br>Spültischventil<br>verchromt | 15 | 1/2"      |    | <b>NL6651000001</b> | 69,10            | Verstellbereich 50 mm Sanitäroberteil 1/2", mit Rückflussverhinderer und Dreikant-HaubenGriff, Anschlussverschraubung 1/2" für Cu-Rohr Ø 10 mm, Schlauchverschraubung 3/4" Sicherungskombination HD mit Rückflussverhinderer und Rohrbelüfter. |







## Spülenddurchführung

Preisgruppe NL1254

|   | Beschreibung                               | DN | Anschluss | VE | Bestellnummer       | Preis/Stück Euro | Info  |
|---|--|----|-----------|----|---------------------|------------------|---|
|  | <b>NL6720000001</b><br>Spülenddurchführung | 20 | 3/4"      |    | <b>NL6720000001</b> | 59,00            | Mit Schlauchverschraubung, mit Kupferrohr Ø 12x500mm mit 3/4" Überwurfmutter mit Dichtung. Verstellbereich bis 70 mm. |



## Auslaufventil

Preisgruppe NL16

|  | Beschreibung  | DN | Anschluss | VE | Bestellnummer        | Preis/Stück Euro | Info  |
|--|---|----|-----------|----|----------------------|------------------|---|
|    | <b>NL67000000001</b><br>Auslaufventil<br>matt-verchromt | 15 | 1/2"      |    | <b>NL67000000001</b> | 18,00            | Mit Knebelgriff und Schlauchverschraubung 3/4" bzw. 1"  |
|    | <b>NL67100000001</b><br>Auslaufventil<br>matt-verchromt | 20 | 3/4"      |    | <b>NL67100000001</b> | 21,90            | Mit Knebelgriff und Schlauchverschraubung 3/4" bzw. 1"  |
|    | <b>NL67010000001</b><br>Auslaufventil<br>verchromt      | 15 | 1/2"      |    | <b>NL67010000001</b> | 22,80            | Mit Knebelgriff und Schlauchverschraubung 3/4" bzw. 1"  |
|   | <b>NL67110000001</b><br>Auslaufventil<br>verchromt      | 20 | 3/4"      |    | <b>NL67110000001</b> | 27,40            | Mit Knebelgriff und Schlauchverschraubung 3/4" bzw. 1"  |
|  | <b>NL67020000001</b><br>Auslaufventil<br>matt-verchromt | 15 | 1/2"      |    | <b>NL67020000001</b> | 31,90            | Sicherungskombination HD mit Rückflussverhinderer und Rohrbelüfter mit Knebelgriff Schlauchverschraubung 3/4" bzw. 1" |
|  | <b>NL67120000001</b><br>Auslaufventil<br>matt-verchromt | 20 | 3/4"      |    | <b>NL67120000001</b> | 63,90            | Sicherungskombination HD mit Rückflussverhinderer und Rohrbelüfter mit Knebelgriff Schlauchverschraubung 3/4" bzw. 1" |



## Auslaufventil

Preisgruppe NL16

|   | Beschreibung                                      | DN | Anschluss | VE | Bestellnummer       | Preis/Stück Euro | Info  |
|---|---|----|-----------|----|---------------------|------------------|---|
|  | <b>NL6703000001</b><br>Auslaufventil<br>verchromt | 15 | 1/2"      |    | <b>NL6703000001</b> | 36,60            | Sicherungskombination HD mit Rückflussverhinderer und Rohrbelüfter mit Knebelgriff und Schlauchverschraubung 3/4" bzw. 1" |
|  | <b>NL6713000001</b><br>Auslaufventil<br>verchromt | 20 | 3/4"      |    | <b>NL6713000001</b> | 77,50            | Sicherungskombination HD mit Rückflussverhinderer und Rohrbelüfter mit Knebelgriff und Schlauchverschraubung 3/4" bzw. 1" |

## Auslaufventil 1/2"

Preisgruppe NL16

|   | Beschreibung                                      | DN | Anschluss | VE | Bestellnummer       | Preis/Stück Euro | Info  |
|---|---|----|-----------|----|---------------------|------------------|---|
|  | <b>NL6704000001</b><br>Auslaufventil<br>verchromt | 15 | 1/2"      |    | <b>NL6704000001</b> | 49,90            | Sicherungskombination HD mit Rückflussverhinderer und Rohrbelüfter mit Sanitärabteil und Dreikantgriff, Schlauchverschraubung 3/4"                                |
|  | <b>NL6705000001</b><br>Auslaufventil<br>verchromt | 15 | 1/2"      |    | <b>NL6705000001</b> | 103,30           | Sicherungskombination HD mit Rückflussverhinderer und Rohrbelüfter mit Sanitärabteil und Dreikantgriff, Schlauchverschraubung 3/4", mit abschließbarer Griffkappe |
|  | <b>NL6706000001</b><br>Auslaufventil<br>verchromt | 15 | 1/2"      |    | <b>NL6706000001</b> | 52,60            | Sicherungskombination HD mit Rückflussverhinderer und Rohrbelüfter mit Sanitärabteil und Dreikantgriff, Schlauchverschraubung 3/4", mit Steckschlüssel            |

## Rohrbelüfter 3/4"

Preisgruppe NL1263



| Beschreibung                                      | DN | Anschluss | VE | Bestellnummer        | Preis/Stück Euro | Info  |
|---|----|-----------|----|----------------------|------------------|---|
| <b>NL69000000001</b><br>Rohrbelüfter<br>verchromt | 20 | 3/4"      |    | <b>NL69000000001</b> | 16,20            | Gem. DIN EN 15096<br>bzw. DIN EN 1717<br>Bauform HB |

## Schlauchplatzsicherung 3/4" I x 3/4" A

Preisgruppe NL1263



| Beschreibung  | DN | Anschluss | VE | Bestellnummer        | Preis/Stück Euro | Info   |
|---|----|-----------|----|----------------------|------------------|--|
| <b>NL69010000001</b><br>Schlauchplatzsicherung<br>verchromt | 20 | 3/4"      |    | <b>NL69010000001</b> | 18,00            | Für Geräteventile und<br>Auslaufventile.<br>Durchflussmenge max.<br>18 l/min. ± 1 l/min.<br>TÜV- und GS-geprüft. |

## Frostsichere Auslaufarmatur - Wanddicke 150 – 275 mm

Frostsichere Auslaufarmatur 1/2" x 3/4" für Wanddicken 150 mm – 275 mm  
Ausführung mit Dreikantgriff aus Metall  
1/2" – Sanitäröberteil mit Fettkammer  
Rückflussverhinderer gem. DIN 1988, Rohrbelüfter gem. DIN EN 15096  
Wandrossette Ø 85 mm mit Längenausgleich  
Wanddurchführungsrohr Ø 26 mm und Ventilspindel mit patentiertem Ablängsystem  
Verschluss- und Arretierstopfen für Wandrohr und Ventilspindel in der Rohrbauphase,  
Hydraulische Werte gem. DIN 3269,  
Schallpegelwerte gem. DIN EN ISO 3822 Armaturengruppe II. Prüfzeichen PA-IX 9096 / II

## Ausführung mit 1/2"x3/4" (alternativ 3/4"x1") und Dreikantgriff aus Metall

Preisgruppe NL18



| Beschreibung                               | DN | Anschluss | VE | Bestellnummer        | Preis/Stück Euro | Info                             |
|--|----|-----------|----|----------------------|------------------|----------------------------------|
| <b>7000</b><br>Auslaufarmatur<br>verchromt | 15 | 1/2"      |    | <b>NL70000000001</b> | 130,50           | Länge 275 mm                     |
| <b>7001</b><br>Auslaufarmatur<br>verchromt | 20 | 3/4"      |    | <b>NL70010000001</b> | 144,40           | Länge 275 mm                     |
| <b>7005</b><br>Auslaufarmatur<br>verchromt | 15 | 1/2"      |    | <b>NL70050000001</b> | 139,90           | mit Rohrbelüfter<br>Länge 275 mm |
| <b>7006</b><br>Auslaufarmatur<br>verchromt | 20 | 3/4"      |    | <b>NL70060000001</b> | 153,50           | mit Rohrbelüfter<br>Länge 275 mm |

**Ausführung mit 1/2"x3/4" (alternativ 3/4"x1") & Steckschlüssel**

**Preisgruppe NL18**

| Beschreibung  | DN | Anschluss | VE | Bestellnummer        | Preis/Stück Euro | Info                             |
|---|----|-----------|----|----------------------|------------------|----------------------------------|
|  <p><b>7010</b><br/><b>Auslaufarmatur</b><br/>verchromt</p> <p><b>7011</b><br/><b>Auslaufarmatur</b><br/>verchromt</p> <p><b>7015</b><br/><b>Auslaufarmatur</b><br/>verchromt</p> <p><b>7016</b><br/><b>Auslaufarmatur</b><br/>verchromt</p> | 15 | 1/2"      |    | <b>NL70100000001</b> | 134,40           | Länge 275 mm                     |
|   | 20 | 3/4"      |    | <b>NL70110000001</b> | 148,00           | Länge 275 mm                     |
|   | 15 | 1/2"      |    | <b>NL70150000001</b> | 143,90           | mit Rohrbelüfter<br>Länge 275 mm |
|   | 20 | 3/4"      |    | <b>NL70160000001</b> | 157,50           | mit Rohrbelüfter<br>Länge 275 mm |



**Ausführung mit 1/2"x3/4" (alternativ 3/4"x1") & abschließbare Kappe**

**Preisgruppe NL18**

| Beschreibung  | DN | Anschluss | VE | Bestellnummer        | Preis/Stück Euro | Info                             |
|---|----|-----------|----|----------------------|------------------|----------------------------------|
|  <p><b>7020</b><br/><b>Auslaufarmatur</b><br/>verchromt</p> <p><b>7021</b><br/><b>Auslaufarmatur</b><br/>verchromt</p> <p><b>7025</b><br/><b>Auslaufarmatur</b><br/>verchromt</p> <p><b>7026</b><br/><b>Auslaufarmatur</b><br/>verchromt</p> | 15 | 1/2"      |    | <b>NL70200000001</b> | 172,75           | Länge 275 mm                     |
|   | 20 | 3/4"      |    | <b>NL70210000001</b> | 186,40           | Länge 275 mm                     |
|   | 15 | 1/2"      |    | <b>NL70250000001</b> | 182,20           | mit Rohrbelüfter<br>Länge 275 mm |
|   | 20 | 3/4"      |    | <b>NL70260000001</b> | 195,90           | mit Rohrbelüfter<br>Länge 275 mm |

**Alternativ-Artikel: Frost-tec ablängbar**

**Preisgruppe 18**

| Beschreibung   | DN  | Zoll   | VE | Bestellnummer        | Preis/ Stück Euro | Info   |
|--|-----|--------|----|----------------------|-------------------|--|
|  <p><b>2815</b><br/><b>Frost-tec</b><br/><b>Rohrbauausführung</b><br/><b>mit Sanitärgriff und</b><br/><b>Steckschlüssel</b><br/>chrom</p> | 1/2 | 1/9/81 |    | <b>0028151550001</b> | 129,60            | <br><b>DVGW</b><br>mit RV u. Rohrbelüfter<br>von 150 - 420 mm |



siehe auch PL 1.2 Sanitäre Armaturen Seite 67 + 71  
Auch mit abschließbarem Wasser-Safe-Oberteil erhältlich

## Frostsichere Auslaufarmatur Wanddicke 250 – 475 mm

Frostsichere Auslaufarmatur 1/2" x 3/4" für Wanddicken 250 mm – 475 mm  
 Ausführung mit Dreikantgriff aus Metall; 1/2" – Sanitäröberteil mit Fettkammer  
 Rückflussverhinderer gem. DIN 1988, Rohrbelüfter gem. DIN EN 15096  
 Wandrosette Ø 85 mm mit Längenausgleich  
 Wanddurchführungsrohr Ø 26 mm und Ventilspindel mit patentiertem Ablängsystem  
 Verschluss- und Arretierstopfen für Wandrohr und Ventilspindel in der Rohrbauphase  
 Hydraulische Weite gem. DIN 3269  
 Schallpegelwerte gem. DIN EN ISO 3822 Armaturengruppe II. Prüfzeichen PA-IX 9096 / II

### Ausführung mit 1/2"x3/4" (alternativ 3/4"x1")

Preisgruppe NL18

| Beschreibung  | DN | Anschluss | VE | Bestellnummer       | Preis/Stück<br>Euro | Info                             |
|---|----|-----------|----|---------------------|---------------------|----------------------------------|
| <br><b>7050</b><br><b>Auslaufarmatur</b><br>verchromt   | 15 | 1/2"      |    | <b>NL7050000001</b> | 163,30              | Länge 475 mm                     |
|   | 20 | 3/4"      |    | <b>NL7051000001</b> | 177,00              | Länge 475 mm                     |
| <b>7055</b><br><b>Auslaufarmatur</b><br>verchromt   | 15 | 1/2"      |    | <b>NL7055000001</b> | 172,60              | mit Rohrbelüfter<br>Länge 475 mm |
|   | 20 | 3/4"      |    | <b>NL7056000001</b> | 186,30              | mit Rohrbelüfter<br>Länge 475 mm |
| <br><b>7060</b><br><b>Auslaufarmatur</b><br>verchromt | 15 | 1/2"      |    | <b>NL7060000001</b> | 171,80              | Länge 475 mm                     |
|   | 20 | 3/4"      |    | <b>NL7061000001</b> | 185,40              | Länge 475 mm                     |
| <b>7065</b><br><b>Auslaufarmatur</b><br>verchromt   | 15 | 1/2"      |    | <b>NL7065000001</b> | 181,10              | mit Rohrbelüfter<br>Länge 475 mm |
|   | 20 | 3/4"      |    | <b>NL7066000001</b> | 194,70              | mit Rohrbelüfter<br>Länge 475 mm |

Ausführung mit 1/2"x3/4" (alternativ 3/4"x1") & abschließbare Kappe **Preisgruppe NL18**

| Beschreibung   | DN | Anschluss | VE | Bestellnummer        | Preis/Stück Euro | Info                             |
|--|----|-----------|----|----------------------|------------------|----------------------------------|
|  <b>7070</b><br>verchromt | 15 | 1/2"      |    | <b>NL70700000001</b> | 203,80           | Länge 475 mm                     |
| <b>7071</b><br>verchromt   | 20 | 3/4"      |    | <b>NL70710000001</b> | 217,40           | Länge 475 mm                     |
| <b>7075</b><br>verchromt   | 15 | 1/2"      |    | <b>NL70750000001</b> | 213,10           | mit Rohrbelüfter<br>Länge 475 mm |
| <b>7076</b><br>verchromt   | 20 | 3/4"      |    | <b>NL70760000001</b> | 226,70           | mit Rohrbelüfter<br>Länge 475 mm |



Verlängerungsset für Frostsichere Auslaufarmaturen **Preisgruppe NL18**

| Beschreibung   | DN | Anschluss | VE | Bestellnummer        | Preis/Stück Euro | Info  |
|--|----|-----------|----|----------------------|------------------|---|
|  <b>NL77770000001</b><br><b>Verlängerungs-Set</b><br>Messing / roh |    |           |    | <b>NL77770000001</b> | 84,60            | Wanddurch-Verlängerung<br>Ø 35 x 115 mm, Mit<br>eingebauten Inbus-<br>schrauben M6 und<br>Dichtungs-O-Ringen<br>Ventilspindel-Verlängerung<br>mit Aufsteckmuffe und<br>Inbuschrauben M4 |

Wanddistanzstück zu Verlängerungsset **Preisgruppe NL18**

| Beschreibung  | DN | Anschluss | VE | Bestellnummer        | Preis/Stück Euro | Info |
|---|----|-----------|----|----------------------|------------------|------|
|  <b>NL77780000001</b><br><b>Wanddistanzstück</b><br>Kunststoff |    |           |    | <b>NL77780000001</b> | 71,60            |      |



**Alternativ-Artikel: Frost-tec ablängbar**

| Beschreibung  | DN  | Zoll   | VE | Bestellnummer        | Preis/Stück Euro | Info   |
|---|-----|--------|----|----------------------|------------------|--|
|  <b>2815</b><br><b>Frost-tec</b><br><b>Rohbauausführung</b><br><b>mit Sanitärgriff und</b><br><b>Steckschlüssel</b><br>chrom | 1/2 | 1/9/81 |    | <b>0028151550001</b> | 129,60           | <br><b>DVGW</b><br>mit RV u. Rohrbelüfter<br>von 150 - 420 mm |

siehe auch PL 1.2 Sanitäre Armaturen Seite 67 + 71  
Auch mit abschließbarem Wasser-Safe-Oberteil erhältlich



## Gewindenippel

Preisgruppe NL1260

|  | Beschreibung                                      | DN | Anschluss | VE | Bestellnummer       | Preis/Stück<br>Euro | Info              |
|--|---|----|-----------|----|---------------------|---------------------|-------------------|
|  | <b>NL5100000001</b><br>Gewindenippel<br>roh       |    |           |    | <b>NL5100000001</b> | 1,50                | 3/8" AG x 3/8" AG |
|  | <b>NL5101000001</b><br>Gewindenippel<br>verchromt |    |           |    | <b>NL5101000001</b> | 1,70                | 3/8" AG x 3/8" AG |
|  | <b>NL5102000001</b><br>Gewindenippel<br>roh       |    |           |    | <b>NL5102000001</b> | 2,55                | 1/2" AG x 1/2" AG |
|  | <b>NL5103000001</b><br>Gewindenippel<br>verchromt |    |           |    | <b>NL5103000001</b> | 2,90                | 1/2" AG x 1/2" AG |
|  | <b>NL5104000001</b><br>Gewindenippel<br>roh       |    |           |    | <b>NL5104000001</b> | 4,60                | 3/4" AG x 3/4" AG |
|  | <b>NL5105000001</b><br>Gewindenippel<br>verchromt |    |           |    | <b>NL5105000001</b> | 5,45                | 3/4" AG x 3/4" AG |
|  | <b>NL5106000001</b><br>Gewindenippel<br>roh       |    |           |    | <b>NL5106000001</b> | 2,40                | 3/8" AG x 1/2" AG |
|  | <b>NL5107000001</b><br>Gewindenippel<br>verchromt |    |           |    | <b>NL5107000001</b> | 2,80                | 3/8" AG x 1/2" AG |
|  | <b>NL5108000001</b><br>Gewindenippel<br>roh       |    |           |    | <b>NL5108000001</b> | 4,40                | 1/2" AG x 3/4" AG |
|  | <b>NL5109000001</b><br>Gewindenippel<br>verchromt |    |           |    | <b>NL5109000001</b> | 4,90                | 1/2" AG x 3/4" AG |

## Reduzierstücke

Preisgruppe NL1260

|   | Beschreibung                                      | DN | Anschluss | VE | Bestellnummer       | Preis/Stück<br>Euro | Info              |
|---|---|----|-----------|----|---------------------|---------------------|-------------------|
|  | <b>NL5110000001</b><br>Reduzierstück<br>roh       |    |           |    | <b>NL5110000001</b> | 4,10                | 3/8" IG x 3/8" AG |
|   | <b>NL5111000001</b><br>Reduzierstück<br>verchromt |    |           |    | <b>NL5111000001</b> | 4,40                | 3/8" IG x 3/8" AG |
|  | <b>NL5112000001</b><br>Reduzierstück<br>roh       |    |           |    | <b>NL5112000001</b> | 2,30                | 3/8" IG x 1/2" AG |
|   | <b>NL5113000001</b><br>Reduzierstück<br>verchromt |    |           |    | <b>NL5113000001</b> | 2,70                | 3/8" IG x 1/2" AG |
|   | <b>NL5114000001</b><br>Reduzierstück<br>roh       |    |           |    | <b>NL5114000001</b> | 2,80                | 1/2" IG x 1/2" AG |
|   | <b>NL5115000001</b><br>Reduzierstück<br>verchromt |    |           |    | <b>NL5115000001</b> | 3,15                | 1/2" IG x 1/2" AG |
|   | <b>NL5116000001</b><br>Reduzierstück<br>roh       |    |           |    | <b>NL5116000001</b> | 2,65                | 1/2" IG x 3/8" AG |
|   | <b>NL5117000001</b><br>Reduzierstück<br>verchromt |    |           |    | <b>NL5117000001</b> | 3,00                | 1/2" IG x 3/8" AG |
|   | <b>NL5118000001</b><br>Reduzierstück<br>roh       |    |           |    | <b>NL5118000001</b> | 4,85                | 3/4" IG x 1/2" AG |
|   | <b>NL5119000001</b><br>Reduzierstück<br>verchromt |    |           |    | <b>NL5119000001</b> | 5,40                | 3/4" IG x 1/2" AG |

## Gewindemuffen

Preisgruppe NL1260



| Beschreibung                                     | DN | Anschluss | VE | Bestellnummer       | Preis/Stück<br>Euro | Info              |
|--|----|-----------|----|---------------------|---------------------|-------------------|
| <b>NL5120000001</b><br>Gewindemuffe<br>roh       |    |           |    | <b>NL5120000001</b> | 6,80                | 3/4" IG x 3/4" IG |
| <b>NL5121000001</b><br>Gewindemuffe<br>verchromt |    |           |    | <b>NL5121000001</b> | 7,40                | 3/4" IG x 3/4" IG |

## Anschlussverschraubungen

Preisgruppe NL1260



| Beschreibung   | DN | Anschluss | VE | Bestellnummer       | Preis/Stück<br>Euro | Info |
|--|----|-----------|----|---------------------|---------------------|------|
| <b>NL5130000001</b><br>Anschlussverschraubung<br>roh       |    | 1/2"      |    | <b>NL5130000001</b> | 14,10               |      |
| <b>NL5131000001</b><br>Anschlussverschraubung<br>verchromt |    | 1/2"      |    | <b>NL5131000001</b> | 15,60               |      |
| <b>NL5132000001</b><br>Anschlussverschraubung<br>roh       |    | 3/4"      |    | <b>NL5132000001</b> | 9,55                |      |
| <b>NL5133000001</b><br>Anschlussverschraubung<br>verchromt |    | 3/4"      |    | <b>NL5133000001</b> | 10,50               |      |

## Rohrkupplungsstück 3/8" X 3/8"

Preisgruppe NL1260

|   | Beschreibung  | DN | Anschluss | VE | Bestellnummer        | Preis/Stück Euro | Info  |
|---|---|----|-----------|----|----------------------|------------------|---|
|  | <b>NL55080000001</b><br>Rohrkupplungsstück<br>verchromt |    |           |    | <b>NL55080000001</b> | 2,80             | Quetschver-<br>schraubung 3/8"<br>Für Cu-Rohr Ø 8 mm  |
|   | <b>NL55000000001</b><br>Rohrkupplungsstück<br>verchromt |    |           |    | <b>NL55000000001</b> | 2,80             | Quetschver-<br>schraubung 3/8"<br>Für Cu-Rohr Ø 10 mm |

## Rohrkupplungsstück 3/8" X 1/2"

Preisgruppe NL1260

|   | Beschreibung  | DN | Anschluss | VE | Bestellnummer        | Preis/Stück Euro | Info  |
|---|---|----|-----------|----|----------------------|------------------|---|
|  | <b>NL55010000001</b><br>Rohrkupplungsstück<br>verchromt |    |           |    | <b>NL55010000001</b> | 5,90             | Quetschver-<br>schraubung 1/2"<br>Für Cu-Rohr Ø 12 mm |

## Rohrkupplungsstück 1/2" X 1/2"

Preisgruppe NL1260

|   | Beschreibung  | DN | Anschluss | VE | Bestellnummer        | Preis/Stück Euro | Info  |
|---|---|----|-----------|----|----------------------|------------------|---|
|  | <b>NL56030000001</b><br>Rohrkupplungsstück<br>verchromt |    |           |    | <b>NL56030000001</b> | 5,90             | Quetschver-<br>schraubung 1/2"<br>Für Cu-Rohr Ø 10 mm |
|   | <b>NL56000000001</b><br>Rohrkupplungsstück<br>verchromt |    |           |    | <b>NL56000000001</b> | 5,90             | Quetschver-<br>schraubung 1/2"<br>Für Cu-Rohr Ø 12 mm |
|   | <b>NL56010000001</b><br>Rohrkupplungsstück<br>verchromt |    |           |    | <b>NL56010000001</b> | 5,90             | Quetschver-<br>schraubung 1/2"<br>Für Cu-Rohr Ø 14 mm |
|   | <b>NL56020000001</b><br>Rohrkupplungsstück<br>verchromt |    |           |    | <b>NL56020000001</b> | 5,90             | Quetschver-<br>schraubung 1/2"<br>Für Cu-Rohr Ø 16 mm |

## Rohrkupplungsstück 1/2" X 3/8"

Preisgruppe NL1260

|   | Beschreibung  | DN | Anschluss | VE | Bestellnummer        | Preis/Stück Euro | Info  |
|---|---|----|-----------|----|----------------------|------------------|---|
|  | <b>NL56610000001</b><br>Rohrkupplungsstück<br>verchromt |    |           |    | <b>NL56610000001</b> | 5,00             | Quetschver-<br>schraubung 3/8"<br>Für Cu-Rohr Ø 10 mm |

### Rohrkupplungsstück 3/8" -Innengewinde 3/8" Außengewinde 3/8"

Preisgruppe NL1260



| Beschreibung  | DN | Anschluss | VE | Bestellnummer        | Preis/Stück Euro | Info  |
|---|----|-----------|----|----------------------|------------------|---|
| <b>NL57100000001</b><br>Rohrkupplungsstück<br>verchromt |    |           |    | <b>NL57100000001</b> | 4,10             | Quetschver-<br>schraubung 3/8"<br>Für Cu-Rohr Ø 8 mm  |
| <b>NL57000000001</b><br>Rohrkupplungsstück<br>verchromt |    |           |    | <b>NL57000000001</b> | 4,10             | Quetschver-<br>schraubung 3/8"<br>Für Cu-Rohr Ø 10 mm |

### Rohrkupplungsstück 1/2" -Innengewinde 1/2" Außengewinde 1/2"

Preisgruppe NL1260



| Beschreibung  | DN | Anschluss | VE | Bestellnummer        | Preis/Stück Euro | Info  |
|---|----|-----------|----|----------------------|------------------|---|
| <b>NL58030000001</b><br>Rohrkupplungsstück<br>verchromt |    |           |    | <b>NL58030000001</b> | 7,50             | Quetschver-<br>schraubung 1/2"<br>Für Cu-Rohr Ø 10 mm |
| <b>NL58000000001</b><br>Rohrkupplungsstück<br>verchromt |    |           |    | <b>NL58000000001</b> | 7,50             | Quetschver-<br>schraubung 1/2"<br>Für Cu-Rohr Ø 12 mm |
| <b>NL58010000001</b><br>Rohrkupplungsstück<br>verchromt |    |           |    | <b>NL58010000001</b> | 8,40             | Quetschver-<br>schraubung 1/2"<br>Für Cu-Rohr Ø 14 mm |
| <b>NL58020000001</b><br>Rohrkupplungsstück<br>verchromt |    |           |    | <b>NL58020000001</b> | 8,40             | Quetschver-<br>schraubung 1/2"<br>Für Cu-Rohr Ø 16 mm |

### Rohrkupplungsstück 1/2" -Innengewinde 1/2" Außengewinde 3/8"

Preisgruppe NL1260



| Beschreibung  | DN | Anschluss | VE | Bestellnummer        | Preis/Stück Euro | Info  |
|---|----|-----------|----|----------------------|------------------|---|
| <b>NL58600000001</b><br>Rohrkupplungsstück<br>verchromt |    |           |    | <b>NL58600000001</b> | 5,50             | Quetschver-<br>schraubung 3/8"<br>Für Cu-Rohr Ø 10 mm |

## Rohrkupplungsstück 3/8" X 3/8"

Preisgruppe NL1260



| Beschreibung  | DN | Anschluss | VE | Bestellnummer        | Preis/Stück Euro | Info   |
|---|----|-----------|----|----------------------|------------------|--|
| <b>NL55580000001</b><br>Rohrkupplungsstück<br>verchromt |    |           |    | <b>NL55580000001</b> | 3,40             | 2 Quetschverschraubung 3/8"<br>Für Cu-Rohr Ø 8 mm                |
| <b>NL55500000001</b><br>Rohrkupplungsstück<br>verchromt |    |           |    | <b>NL55500000001</b> | 3,40             | 2 Quetschverschraubung 3/8"<br>Für Cu-Rohr Ø 10 mm               |
| <b>NL55560000001</b><br>Rohrkupplungsstück<br>verchromt |    |           |    | <b>NL55560000001</b> | 3,40             | 2 Quetschverschraubung 3/8"<br>Für Cu-Rohr Ø 10 mm<br>und Ø 8 mm |
| <b>NL55570000001</b><br>Rohrkupplungsstück<br>verchromt |    |           |    | <b>NL55570000001</b> | 3,40             | 2 Quetschverschraubung 3/8"<br>Für Cu-Rohr Ø 12 mm               |

## Rohrkupplungsstück 1/2" X 1/2"

Preisgruppe NL1260



| Beschreibung  | DN | Anschluss | VE | Bestellnummer        | Preis/Stück Euro | Info  |
|---|----|-----------|----|----------------------|------------------|---|
| <b>NL56550000001</b><br>Rohrkupplungsstück<br>verchromt |    |           |    | <b>NL56550000001</b> | 7,70             | 2 Quetschverschraubung 1/2"<br>Für Cu-Rohr Ø 10 mm                |
| <b>NL56500000001</b><br>Rohrkupplungsstück<br>verchromt |    |           |    | <b>NL56500000001</b> | 7,70             | 2 Quetschverschraubung 1/2"<br>Für Cu-Rohr Ø 12 mm                |
| <b>NL56510000001</b><br>Rohrkupplungsstück<br>verchromt |    |           |    | <b>NL56510000001</b> | 8,50             | 2 Quetschverschraubung 1/2"<br>Für Cu-Rohr Ø 14 mm                |
| <b>NL56520000001</b><br>Rohrkupplungsstück<br>verchromt |    |           |    | <b>NL56520000001</b> | 8,50             | 2 Quetschverschraubung 1/2"<br>Für Cu-Rohr Ø 16 mm                |
| <b>NL56530000001</b><br>Rohrkupplungsstück<br>verchromt |    |           |    | <b>NL56530000001</b> | 8,50             | 2 Quetschverschraubung 1/2"<br>Für Cu-Rohr Ø 14 mm<br>und Ø 12 mm |
| <b>NL56540000001</b><br>Rohrkupplungsstück<br>verchromt |    |           |    | <b>NL56540000001</b> | 8,50             | 2 Quetschverschraubung 1/2"<br>Für Cu-Rohr Ø 16 mm<br>und Ø 12 mm |

## Rohrkupplungsstück 1/2" X 3/8"

Preisgruppe NL1260



| Beschreibung  | DN | Anschluss | VE | Bestellnummer        | Preis/Stück Euro | Info  |
|---|----|-----------|----|----------------------|------------------|---|
| <b>NL56600000001</b><br>Rohrkupplungsstück<br>verchromt |    |           |    | <b>NL56600000001</b> | 7,10             | Quetschverschraubung<br>1/2" und 3/8"<br>1/2" für Cu-Rohr Ø 12 mm<br>3/8" für Cu-Rohr Ø 10 mm |

## Winkelverschraubung 3/8" x 3/8"

Preisgruppe NL1260



| Beschreibung   | DN | Anschluss | VE | Bestellnummer        | Preis/Stück Euro | Info   |
|--|----|-----------|----|----------------------|------------------|--|
| <b>NL50080000001</b><br>Winkelverschraubung<br>verchromt |    |           |    | <b>NL50080000001</b> | 7,40             | Quetschverschraubung 3/8"<br>Für Cu-Rohr Ø 8 mm  |
| <b>NL50000000001</b><br>Winkelverschraubung<br>verchromt |    |           |    | <b>NL50000000001</b> | 7,40             | Quetschverschraubung 3/8"<br>Für Cu-Rohr Ø 10 mm |

## Winkelverschraubung 3/8" x 1/2"

Preisgruppe NL1260



| Beschreibung   | DN | Anschluss | VE | Bestellnummer        | Preis/Stück Euro | Info   |
|--|----|-----------|----|----------------------|------------------|--|
| <b>NL52510000001</b><br>Winkelverschraubung<br>verchromt |    |           |    | <b>NL52510000001</b> | 11,00            | Quetschverschraubung 1/2"<br>Für Cu-Rohr Ø 12 mm |

## Winkelverschraubung 1/2" x 1/2"

Preisgruppe NL1260



| Beschreibung   | DN | Anschluss | VE | Bestellnummer        | Preis/Stück Euro | Info   |
|--|----|-----------|----|----------------------|------------------|--|
| <b>NL52120000001</b><br>Winkelverschraubung<br>verchromt |    |           |    | <b>NL52120000001</b> | 11,20            | Quetschverschraubung 1/2"<br>Für Cu-Rohr Ø 10 mm |
| <b>NL52000000001</b><br>Winkelverschraubung<br>verchromt |    |           |    | <b>NL52000000001</b> | 11,20            | Quetschverschraubung 1/2"<br>Für Cu-Rohr Ø 12 mm |
| <b>NL52100000001</b><br>Winkelverschraubung<br>verchromt |    |           |    | <b>NL52100000001</b> | 12,10            | Quetschverschraubung 1/2"<br>Für Cu-Rohr Ø 14 mm |
| <b>NL52110000001</b><br>Winkelverschraubung<br>verchromt |    |           |    | <b>NL52110000001</b> | 12,10            | Quetschverschraubung 1/2"<br>Für Cu-Rohr Ø 16 mm |

## Winkelverschraubung 1/2" x 3/8"

Preisgruppe NL1260



| Beschreibung   | DN | Anschluss | VE | Bestellnummer        | Preis/Stück Euro | Info   |
|--|----|-----------|----|----------------------|------------------|--|
| <b>NL52500000001</b><br>Winkelverschraubung<br>verchromt |    |           |    | <b>NL52500000001</b> | 9,20             | Quetschverschraubung 3/8"<br>Für Cu-Rohr Ø 10 mm |

### Winkelverschraubung 3/8"-Innengewinde 3/8" Außengewinde 3/8"

Preisgruppe NL1260

| Beschreibung   | DN | Anschluss | VE | Bestellnummer        | Preis/Stück Euro | Info   |
|--|----|-----------|----|----------------------|------------------|--|
| <br><b>NL53100000001</b><br><b>Winkelverschraubung</b><br>verchromt |    |           |    | <b>NL53100000001</b> | 9,20             | Quetschverschraubung 3/8"<br>Für Cu-Rohr Ø 8 mm  |
| <b>NI53000000001</b><br><b>Winkelverschraubung</b><br>verchromt  |    |           |    | <b>NL53000000001</b> | 9,20             | Quetschverschraubung 3/8"<br>Für Cu-Rohr Ø 10 mm |

### Winkelverschraubung 1/2"-Innengewinde 1/2" Außengewinde 1/2"

Preisgruppe NL1260

| Beschreibung  | DN | Anschluss | VE | Bestellnummer        | Preis/Stück Euro | Info   |
|---|----|-----------|----|----------------------|------------------|--|
| <br><b>NL54030000001</b><br><b>Winkelverschraubung</b><br>verchromt |    |           |    | <b>NL54030000001</b> | 12,90            | Quetschverschraubung 1/2"<br>Für Cu-Rohr Ø 10 mm |
| <b>NL54000000001</b><br><b>Winkelverschraubung</b><br>verchromt   |    |           |    | <b>NL54000000001</b> | 12,90            | Quetschverschraubung 1/2"<br>Für Cu-Rohr Ø 12 mm |
| <b>NL54010000001</b><br><b>Winkelverschraubung</b><br>verchromt   |    |           |    | <b>NL54010000001</b> | 14,40            | Quetschverschraubung 1/2"<br>Für Cu-Rohr Ø 14 mm |
| <b>NL54020000001</b><br><b>Winkelverschraubung</b><br>verchromt   |    |           |    | <b>NL54020000001</b> | 14,40            | Quetschverschraubung 1/2"<br>Für Cu-Rohr Ø 16 mm |

### Winkelverschraubung 1/2"-Innengewinde 1/2" Außengewinde 3/8"

Preisgruppe NL1260

| Beschreibung   | DN | Anschluss | VE | Bestellnummer        | Preis/Stück Euro | Info   |
|--|----|-----------|----|----------------------|------------------|--|
| <br><b>NL54500000001</b><br><b>Winkelverschraubung</b><br>verchromt |    |           |    | <b>NL54500000001</b> | 12,40            | Quetschverschraubung 3/8"<br>Für Cu-Rohr Ø 10 mm |

## Winkelverschraubung 3/8" x 3/8"

Preisgruppe NL1260



| Beschreibung   | DN | Anschluss | VE | Bestellnummer        | Preis/Stück Euro | Info   |
|--|----|-----------|----|----------------------|------------------|--|
| <b>NL50010000001</b><br>Winkelverschraubung<br>verchromt |    |           |    | <b>NL50010000001</b> | 7,40             | 2 Quetschverschraubung 3/8"<br>Für Cu-Rohr Ø 8 mm                        |
| <b>NL50020000001</b><br>Winkelverschraubung<br>verchromt |    |           |    | <b>NL50020000001</b> | 7,40             | 2 Quetschverschraubung 3/8"<br>Für Cu-Rohr Ø 10 mm                       |
| <b>NL50030000001</b><br>Winkelverschraubung<br>verchromt |    |           |    | <b>NL50030000001</b> | 7,40             | 2 Quetschverschraubung 3/8"<br>Für Cu-Rohr Ø 10 mm<br>und Cu-Rohr Ø 8 mm |

## Winkelverschraubung 1/2" x 1/2"

Preisgruppe NL1260



| Beschreibung   | DN | Anschluss | VE | Bestellnummer        | Preis/Stück Euro | Info  |
|--|----|-----------|----|----------------------|------------------|---|
| <b>NL52070000001</b><br>Winkelverschraubung<br>verchromt |    |           |    | <b>NL52070000001</b> | 14,55            | 2 Quetschverschraubung 1/2"<br>Für Cu-Rohr Ø 10 mm                        |
| <b>NL52020000001</b><br>Winkelverschraubung<br>verchromt |    |           |    | <b>NL52020000001</b> | 14,55            | 2 Quetschverschraubung 1/2"<br>Für Cu-Rohr Ø 12 mm                        |
| <b>NL52030000001</b><br>Winkelverschraubung<br>verchromt |    |           |    | <b>NL52030000001</b> | 15,30            | 2 Quetschverschraubung 1/2"<br>Für Cu-Rohr Ø 14 mm                        |
| <b>NL52040000001</b><br>Winkelverschraubung<br>verchromt |    |           |    | <b>NL52040000001</b> | 15,30            | 2 Quetschverschraubung 1/2"<br>Für Cu-Rohr Ø 16 mm                        |
| <b>NL52050000001</b><br>Winkelverschraubung<br>verchromt |    |           |    | <b>NL52050000001</b> | 15,30            | 2 Quetschverschraubung 1/2"<br>Für Cu-Rohr Ø 14 mm<br>und Cu-Rohr Ø 12 mm |
| <b>NL52060000001</b><br>Winkelverschraubung<br>verchromt |    |           |    | <b>NL52060000001</b> | 15,30            | 2 Quetschverschraubung 1/2"<br>Für Cu-Rohr Ø 16 mm<br>und Cu-Rohr Ø 12 mm |

## Winkelverschraubung 1/2" X 3/8"

Preisgruppe NL1260



| Beschreibung   | DN | Anschluss | VE | Bestellnummer        | Preis/Stück Euro | Info  |
|--|----|-----------|----|----------------------|------------------|---|
| <b>NL52520000001</b><br>Winkelverschraubung<br>verchromt |    |           |    | <b>NL52520000001</b> | 12,80            | Quetschverschraubung<br>1/2" und 3/8"<br>1/2" für Cu-Rohr Ø 12 mm<br>3/8" für Cu-Rohr Ø 10 mm |

### Winkelverschraubung 1/2" x 1/2", lang

**Preisgruppe NL1260**



Beschreibung

**NL50650000001**  
**Winkelverschraubung**  
verchromt

DN

Anschluss

VE

Bestellnummer

**NL50650000001**

Preis/Stück  
Euro

18,00

Info

Schraubrossette, Quetsch-  
verschraubung 1/2"  
Für Cu-Rohr Ø 12 mm

### Winkelverschraubung 1/2" x 3/8", lang

**Preisgruppe NL1260**



Beschreibung

**NL50700000001**  
**Winkelverschraubung**  
verchromt

DN

Anschluss

VE

Bestellnummer

**NL50700000001**

Preis/Stück  
Euro

17,30

Info

Schraubrossette, Quetsch-  
verschraubung 3/8"  
Für Cu-Rohr Ø 10 mm

### Winkelverschraubung 1/2" x 1/2", lang

**Preisgruppe NL1260**



Beschreibung

**NL52700000001**  
**Winkelverschraubung**  
verchromt

DN

Anschluss

VE

Bestellnummer

**NL52700000001**

Preis/Stück  
Euro

19,35

Info

Schraubrossette, Quetsch-  
verschraubung 1/2"  
Für Cu-Rohr Ø 12 mm

### Winkelverschraubung 1/2" x 3/8", lang

**Preisgruppe NL1260**



Beschreibung

**NL52800000001**  
**Winkelverschraubung**  
verchromt

DN

Anschluss

VE

Bestellnummer

**NL52800000001**

Preis/Stück  
Euro

18,50

Info

Schraubrossette, Quetsch-  
verschraubung 3/8"  
Für Cu-Rohr Ø 10 mm

## T-Verschraubung 3/8" x 3/8" x 3/8"

Preisgruppe NL1260

| Beschreibung  | DN | Anschluss | VE | Bestellnummer        | Preis/Stück Euro | Info   |
|---|----|-----------|----|----------------------|------------------|--|
| <br><b>NL59000000001</b><br><b>T-Verschraubung</b><br>verchromt |    |           |    | <b>NL59000000001</b> | 8,70             | 3 Quetschverschraubung 3/8" Für Cu-Rohr Ø 8 mm             |
|   |    |           |    | <b>NL59010000001</b> | 8,70             | 3 Quetschverschraubung 3/8" Für Cu-Rohr Ø 10 mm            |
|   |    |           |    | <b>NL59050000001</b> | 8,70             | 3 Quetschverschraubung 3/8" Für Cu-Rohr Ø 10 mm und Ø 8 mm |

## T-Verschraubung 1/2" x 1/2" x 1/2"

Preisgruppe NL1260

| Beschreibung  | DN | Anschluss | VE | Bestellnummer        | Preis/Stück Euro | Info  |
|---|----|-----------|----|----------------------|------------------|---|
| <br><b>NL59020000001</b><br><b>T-Verschraubung</b><br>verchromt |    |           |    | <b>NL59020000001</b> | 16,05            | 3 Quetschverschraubung 1/2" Für Cu-Rohr Ø 12 mm             |
|   |    |           |    | <b>NL59030000001</b> | 21,40            | 3 Quetschverschraubung 1/2" Für Cu-Rohr Ø 14 mm             |
|   |    |           |    | <b>NL59040000001</b> | 21,40            | 3 Quetschverschraubung 1/2" Für Cu-Rohr Ø 16 mm             |
|   |    |           |    | <b>NL59060000001</b> | 21,40            | 3 Quetschverschraubung 1/2" Für Cu-Rohr Ø 12 mm und Ø 10 mm |
|   |    |           |    | <b>NL59070000001</b> | 21,40            | 3 Quetschverschraubung 1/2" Für Cu-Rohr Ø 14 mm und Ø 12 mm |
|   |    |           |    | <b>NL59080000001</b> | 21,40            | 3 Quetschverschraubung 1/2" Für Cu-Rohr Ø 16 mm und Ø 12 mm |

## T-Verschraubung 3/8" x 3/8" x 3/8"

Preisgruppe NL1260

| Beschreibung  | DN | Anschluss | VE | Bestellnummer        | Preis/Stück Euro | Info                                |
|---|----|-----------|----|----------------------|------------------|-------------------------------------|
| <br><b>NL59410000001</b><br><b>T-Verschraubung</b><br>verchromt |    |           |    | <b>NL59410000001</b> | 21,50            | 2 Quetschverschraubung 3/8" Ø 10 mm |
|   |    |           |    | <b>NL59420000001</b> | 21,50            | 2 ELB-Verschraubungen 3/8" Ø 10 mm  |
|   |    |           |    | <b>NL59430000001</b> | 17,80            | Ohne Quetschverschraubungen         |

### T-Stück 1/2" x 1/2" x 1/2"

**Preisgruppe NL1260**

| Beschreibung   | DN | Anschluss | VE | Bestellnummer        | Preis/Stück Euro | Info  |
|--|----|-----------|----|----------------------|------------------|---|
| <br><b>NL59110000001</b><br><b>T-Stück</b><br>verchromt |    |           |    | <b>NL59110000001</b> | 13,70            | 1/2" (AG) x 1/2" (IG)<br>x 1/2" (IG)<br>Distanz 40 mm |

### Distanzstück 1/2" x 1/2"

**Preisgruppe NL1260**

| Beschreibung  | DN | Anschluss | VE | Bestellnummer        | Preis/Stück Euro | Info                                   |
|---|----|-----------|----|----------------------|------------------|--|
| <br><b>NL60000000000</b><br><b>Distanzstück</b><br>verchromt |    |           |    | <b>NL60000000001</b> | 19,40            | 1/2" (AG) x 1/2" (IG)<br>Distanz 40 mm |

### T-Stücke-Garnitur 1/2" x 1/2" x 1/2"

**Preisgruppe NL1260**

| Beschreibung   | DN | Anschluss | VE | Bestellnummer        | Preis/Stück Euro | Info  |
|--|----|-----------|----|----------------------|------------------|---|
| <br><b>NL59310000001</b><br><b>T-Stück Garnitur</b><br>verchromt |    |           |    | <b>NL59310000001</b> | 40,90            | 1/2" (AG) x 1/2" (IG)<br>x 1/2" (IG)<br>1/2" (AG) x 1/2" (IG) |

### T-Stück 3/4" x 1/2" x 3/4"

**Preisgruppe NL1260**

| Beschreibung   | DN | Anschluss | VE | Bestellnummer        | Preis/Stück Euro | Info  |
|--|----|-----------|----|----------------------|------------------|---|
| <br><b>NL59130000001</b><br><b>T-Stück</b><br>verchromt |    |           |    | <b>NL59130000001</b> | 34,70            | Mit 3/4" - Verschraubung<br>3/4" (AG) x 1/2" (IG)<br>x 3/4" (AG)<br>Distanz 44,5 mm |

### Distanzstück 3/4" x 3/4"

**Preisgruppe NL1260**

| Beschreibung  | DN | Anschluss | VE | Bestellnummer        | Preis/Stück Euro | Info   |
|---|----|-----------|----|----------------------|------------------|--|
| <br><b>NL60010000001</b><br><b>Distanzstück</b><br>verchromt |    |           |    | <b>NL60010000001</b> | 24,60            | Mit 3/4" - Verschraubung<br>3/4" (AG) x 3/4" (IG)<br>Distanz 44,5 mm |

### T-Stücke-Garnitur 3/4" x 1/2" x 3/4"

Preisgruppe NL1260

| Beschreibung   | DN | Anschluss | VE | Bestellnummer        | Preis/Stück Euro | Info  |
|--|----|-----------|----|----------------------|------------------|---|
|  <p><b>NL59320000001</b><br/><b>T-Stück Garnitur</b><br/>verchromt</p> |    |           |    | <b>NL59320000001</b> | 52,40            | Mit 3/4" - Verschraubung<br>3/4" (AG) x 1/2" (IG)<br>x 3/4" (AG)<br>Distanz 44,5 mm |

### Gabelstück 1/2" x 1/2" x 1/2, kurz"

Preisgruppe NL1260

| Beschreibung   | DN | Anschluss | VE | Bestellnummer        | Preis/Stück Euro | Info                                 |
|--|----|-----------|----|----------------------|------------------|--------------------------------------|
|  <p><b>NL60520000001</b><br/><b>Gabelstück</b><br/>verchromt</p> |    |           |    | <b>NL60520000001</b> | 15,00            | 1/2" (AG) x 1/2" (IG)<br>x 1/2" (AG) |

### T-Stück 1/2"

Preisgruppe NL1260

| Beschreibung   | DN | Anschluss | VE | Bestellnummer        | Preis/Stück Euro | Info  |
|--|----|-----------|----|----------------------|------------------|---|
|  <p><b>NL60650000001</b><br/><b>T-Stück</b><br/>verchromt</p> |    |           |    | <b>NL60650000001</b> | 17,30            | Für Cu-Rohr Ø 10 mm<br>Quetschver-<br>schraubung 1/2" |
| <p><b>NL60660000001</b><br/><b>T-Stück</b><br/>verchromt</p>   |    |           |    | <b>NL60660000001</b> | 17,30            | Für Cu-Rohr Ø 12 mm<br>Quetschver-<br>schraubung 1/2" |

### Wandscheibe 1/2"

Preisgruppe NL1260

| Beschreibung  | DN | Anschluss | VE | Bestellnummer        | Preis/Stück Euro | Info  |
|---|----|-----------|----|----------------------|------------------|---|
|  <p><b>NL60600000001</b><br/><b>Wandscheibe</b><br/>verchromt</p> |    |           |    | <b>NL60600000001</b> | 14,00            | Für Cu-Rohr Ø 10 mm<br>Quetschver-<br>schraubung 1/2" |
| <p><b>NL60610000001</b><br/><b>Wandscheibe</b><br/>verchromt</p>  |    |           |    | <b>NL60610000001</b> | 14,00            | Für Cu-Rohr Ø 12 mm<br>Quetschver-<br>schraubung 1/2" |

## Quetschverschraubung 3/8"

**Preisgruppe NL1260**

|   | Beschreibung  | DN | Anschluss | VE | Bestellnummer        | Preis/Stück Euro | Info                |
|---|---|----|-----------|----|----------------------|------------------|---------------------|
|  | <b>NLE/13K000001</b><br>Quetschverschraubung<br>verchromt |    |           |    | <b>NLE/13K000001</b> | 1,55             | Für Cu-Rohr Ø 8 mm  |
|   | <b>NLE/14K000001</b><br>Quetschverschraubung<br>verchromt |    |           |    | <b>NLE/14K000001</b> | 1,55             | Für Cu-Rohr Ø 10 mm |
|   | <b>NLE/15K000001</b><br>Quetschverschraubung<br>verchromt |    |           |    | <b>NLE/15K000001</b> | 1,60             | Für Cu-Rohr Ø 12 mm |

## ELB-Verschraubung 3/8"

**Preisgruppe NL1260**

|   | Beschreibung   | DN | Anschluss | VE | Bestellnummer        | Preis/Stück Euro | Info                |
|---|--|----|-----------|----|----------------------|------------------|---------------------|
|  | <b>NLE/29K000001</b><br>ELB-Verschraubung<br>verchromt |    |           |    | <b>NLE/29K000001</b> | 3,00             | Für Cu-Rohr Ø 10 mm |

## Verschraubung 3/8" mit Flachdichtung

**Preisgruppe NL1260**

|   | Beschreibung                                       | DN | Anschluss | VE | Bestellnummer        | Preis/Stück Euro | Info                                     |
|---|--|----|-----------|----|----------------------|------------------|--|
|  | <b>NLE/70K000001</b><br>Verschraubung<br>verchromt |    |           |    | <b>NLE/70K000001</b> | 1,95             | Für Cu-Rohr Ø 8 mm<br>mit 3/8" - Bördel  |
|   | <b>NLE/71K000001</b><br>Verschraubung<br>verchromt |    |           |    | <b>NLE/71K000001</b> | 1,95             | Für Cu-Rohr Ø 10 mm<br>mit 3/8" - Bördel |
|   | <b>NLE/72K000001</b><br>Verschraubung<br>verchromt |    |           |    | <b>NLE/72K000001</b> | 1,95             | Für Cu-Rohr Ø 12 mm<br>mit 3/8" - Bördel |

## Flachdichtung 3/8"

**Preisgruppe NL1260**

|   | Beschreibung                                 | DN | Anschluss | VE | Bestellnummer        | Preis/Stück Euro | Info           |
|---|--|----|-----------|----|----------------------|------------------|----------------|
|  | <b>NLE/730000001</b><br>Flachdichtung<br>roh |    |           |    | <b>NLE/730000001</b> | 0,40             | 3/8" x Ø 8 mm  |
|   | <b>NLE/740000001</b><br>Flachdichtung<br>roh |    |           |    | <b>NLE/740000001</b> | 0,40             | 3/8" x Ø 10 mm |
|   | <b>NLE/750000001</b><br>Flachdichtung<br>roh |    |           |    | <b>NLE/750000001</b> | 0,40             | 3/8" x Ø 12 mm |

## Quetschverschraubung 1/2"

Preisgruppe NL1260



| Beschreibung  | DN | Anschluss | VE | Bestellnummer        | Preis/Stück Euro | Info                |
|---|----|-----------|----|----------------------|------------------|---------------------|
| <b>NLE/59K000001</b><br>Quetschverschraubung<br>verchromt |    |           |    | <b>NLE/59K000001</b> | 4,10             | Für Cu-Rohr Ø 8 mm  |
| <b>NLE/60K000001</b><br>Quetschverschraubung<br>verchromt |    |           |    | <b>NLE/60K000001</b> | 4,10             | Für Cu-Rohr Ø 10 mm |
| <b>NLE/61K000001</b><br>Quetschverschraubung<br>verchromt |    |           |    | <b>NLE/61K000001</b> | 4,10             | Für Cu-Rohr Ø 12 mm |
| <b>NLE/101K00001</b><br>Quetschverschraubung<br>verchromt |    |           |    | <b>NLE/101K00001</b> | 4,10             | Für Cu-Rohr Ø 14 mm |
| <b>NLE/102K00001</b><br>Quetschverschraubung<br>verchromt |    |           |    | <b>NLE/102K00001</b> | 4,10             | Für Cu-Rohr Ø 16 mm |

## Verschraubung 1/2" mit Flachdichtung

Preisgruppe NL1260



| Beschreibung                                       | DN | Anschluss | VE | Bestellnummer        | Preis/Stück Euro | Info                                     |
|--|----|-----------|----|----------------------|------------------|--|
| <b>NLE/76K000001</b><br>Verschraubung<br>verchromt |    |           |    | <b>NLE/76K000001</b> | 3,00             | Für Cu-Rohr Ø 8 mm<br>mit 1/2" - Bördel  |
| <b>NLE/77K000001</b><br>Verschraubung<br>verchromt |    |           |    | <b>NLE/77K000001</b> | 3,00             | Für Cu-Rohr Ø 10 mm<br>mit 1/2" - Bördel |
| <b>NLE/78K000001</b><br>Verschraubung<br>verchromt |    |           |    | <b>NLE/78K000001</b> | 3,00             | Für Cu-Rohr Ø 12 mm<br>mit 1/2" - Bördel |
| <b>NLE/79K000001</b><br>Verschraubung<br>verchromt |    |           |    | <b>NLE/79K000001</b> | 3,00             | Für Cu-Rohr Ø 14 mm<br>mit 1/2" - Bördel |
| <b>NLE/80K000001</b><br>Verschraubung<br>verchromt |    |           |    | <b>NLE/80K000001</b> | 3,00             | Für Cu-Rohr Ø 16 mm<br>mit 1/2" - Bördel |

## Flachdichtung 1/2"

Preisgruppe NL1260



| Beschreibung                                 | DN | Anschluss   | VE | Bestellnummer        | Preis/Stück Euro | Info |
|--|----|-------------|----|----------------------|------------------|------|
| <b>NLE/820000001</b><br>Flachdichtung<br>roh |    | 1/2" x Ø 10 |    | <b>NLE/820000001</b> | 0,55             |      |
| <b>NLE/830000001</b><br>Flachdichtung<br>roh |    | 1/2" x Ø 12 |    | <b>NLE/830000001</b> | 0,55             |      |
| <b>NLE/840000001</b><br>Flachdichtung<br>roh |    | 1/2" x Ø 14 |    | <b>NLE/840000001</b> | 0,55             |      |
| <b>NLE/850000001</b><br>Flachdichtung<br>roh |    | 1/2" x Ø 16 |    | <b>NLE/850000001</b> | 0,55             |      |

## Flachdichtung 1/2"

Preisgruppe NL1260

|   | Beschreibung  | DN | Anschluss | VE | Bestellnummer        | Preis/Stück<br>Euro | Info |
|---|---|----|-----------|----|----------------------|---------------------|------|
|  | <b>NLE/920000001</b><br><b>Flachdichtung</b><br>Messing verchromt |    | 3/8"      |    | <b>NLE/920000001</b> | 1,60                |      |
|   | <b>NLE/930000001</b><br><b>Flachdichtung</b><br>Edelstahl         |    | 1/2"      |    | <b>NLE/930000001</b> | 1,60                |      |

## Hahnrosette 1/2"

Preisgruppe NL1260

|   | Beschreibung  | DN | Anschluss | VE | Bestellnummer        | Preis/Stück<br>Euro | Info           |
|---|---|----|-----------|----|----------------------|---------------------|----------------|
|  | <b>NLE/940000001</b><br><b>Hahnrosette</b><br>Edelstahl |    |           |    | <b>NLE/940000001</b> | 1,50                | 1/2" x Ø 70 mm |
|   | <b>NLE/950000001</b><br><b>Hahnrosette</b><br>Edelstahl |    |           |    | <b>NLE/950000001</b> | 1,90                | 1/2" x Ø 80 mm |

## Hahnrosette 1/2"

Preisgruppe NL1260

|   | Beschreibung  | DN | Anschluss     | VE | Bestellnummer        | Preis/Stück<br>Euro | Info |
|---|---|----|---------------|----|----------------------|---------------------|------|
|  | <b>NLE/410000001</b><br><b>Hahnrosette</b><br>Edelstahl     |    | 3/8"          |    | <b>NLE/410000001</b> | 1,00                |      |
|   | <b>NLE/420000001</b><br><b>Hahnrosette</b><br>Edelstahl     |    | 1/2"          |    | <b>NLE/420000001</b> | 1,00                |      |
|   | <b>NLE/440000001</b><br><b>Hahnrosette</b><br>Edelstahl     |    | 1/2" x Ø70 mm |    | <b>NLE/440000001</b> | 1,50                |      |
|   | <b>NLE/430000001</b><br><b>Hahnrosette</b><br>ABS verchromt |    | 1/2"          |    | <b>NLE/430000001</b> | 1,60                |      |
|   |   |    |               |    |                      |                     |      |

## Kupferrohre Ø 8 mm

Preisgruppe NL1261

|   | Beschreibung                                    | DN | Anschluss | VE | Bestellnummer        | Preis/Stück<br>Euro | Info  |
|---|---|----|-----------|----|----------------------|---------------------|---|
|  | <b>NL8/300000001</b><br>Kupferrohr<br>verchromt |    |           |    | <b>NL8/300000001</b> | 6,00                | Wandstärke 0,7C mm<br>Beideseits glatt<br>Ø 8 x 300 mm  |
|   | <b>NL8/500000001</b><br>Kupferrohr<br>verchromt |    |           |    | <b>NL8/500000001</b> | 11,80               | Wandstärke 0,7C m<br>Beideseits glatt<br>Ø 8 x 500 mm   |
|   | <b>NL8/100000001</b><br>Kupferrohr<br>verchromt |    |           |    | <b>NL8/500000001</b> | 22,00               | Wandstärke 0,7C mm<br>Beideseits glatt<br>Ø 8 x 1000 mm |

## Kupferrohre Ø 10 mm

Preisgruppe NL1261

|  | Beschreibung                                    | DN | Anschluss | VE | Bestellnummer        | Preis/Stück<br>Euro | Info   |
|--|---|----|-----------|----|----------------------|---------------------|--|
|  | <b>NL10/30000001</b><br>Kupferrohr<br>verchromt |    |           |    | <b>NL10/30000001</b> | 5,50                | Wandstärke 0,7C mm<br>Beideseits glatt<br>Ø 10 x 300 mm  |
|  | <b>NL10/50000001</b><br>Kupferrohr<br>verchromt |    |           |    | <b>NL10/50000001</b> | 9,50                | Wandstärke 0,7C mm<br>Beideseits glatt<br>Ø 10 x 500 mm  |
|  | <b>NL10/10000001</b><br>Kupferrohr<br>verchromt |    |           |    | <b>NL10/10000001</b> | 19,60               | Wandstärke 0,7C mm<br>Beideseits glatt<br>Ø 10 x 1000 mm |

## Kupferrohre Ø 10 mm

Preisgruppe NL1261

|   | Beschreibung                                    | DN | Anschluss | VE | Bestellnummer        | Preis/Stück<br>Euro | Info   |
|---|---|----|-----------|----|----------------------|---------------------|--|
|  | <b>NL11/30000001</b><br>Kupferrohr<br>verchromt |    |           |    | <b>NL11/30000001</b> | 6,10                | 3/8" - Bördeleand<br>(Ø 14 mm) glatt<br>Ø 10 x 300 mm  |
|   | <b>NL11/50000001</b><br>Kupferrohr<br>verchromt |    |           |    | <b>NL11/50000001</b> | 9,40                | 3/8" - Bördeleand<br>(Ø 14 mm) glatt<br>Ø 10 x 500 mm  |
|   | <b>NL11/10000001</b><br>Kupferrohr<br>verchromt |    |           |    | <b>NL11/10000001</b> | 18,30               | 3/8" - Bördeleand<br>(Ø 14 mm) glatt<br>Ø 10 x 1000 mm |

## Kupferrohre Ø 10 mm

### Preisgruppe NL1261



| Beschreibung                                    | DN | Anschluss | VE | Bestellnummer        | Preis/Stück Euro | Info   |
|---|----|-----------|----|----------------------|------------------|--|
| <b>NL14/30000001</b><br>Kupferrohr<br>verchromt |    |           |    | <b>NL14/30000001</b> | 7,90             | Wandstärke 0,7C mm<br>3/8" - Bördelrand mit 3/8"<br>Mutter - glatt<br>Ø 10 x 300 mm  |
| <b>NL14/50000001</b><br>Kupferrohr<br>verchromt |    |           |    | <b>NL14/50000001</b> | 11,20            | Wandstärke 0,7C mm<br>3/8" - Bördelrand mit 3/8"<br>Mutter - glatt<br>Ø 10 x 500 mm  |
| <b>NL14/10000001</b><br>Kupferrohr<br>verchromt |    |           |    | <b>NL14/10000001</b> | 20,00            | Wandstärke 0,7C mm<br>3/8" - Bördelrand mit 3/8"<br>Mutter - glatt<br>Ø 10 x 1000 mm |

## Kupferrohre Ø 10 mm

### Preisgruppe NL1261



| Beschreibung                                    | DN | Anschluss | VE | Bestellnummer        | Preis/Stück Euro | Info   |
|---|----|-----------|----|----------------------|------------------|--|
| <b>NL15/30000001</b><br>Kupferrohr<br>verchromt |    |           |    | <b>NL15/30000001</b> | 8,45             | Wandstärke 0,7C mm<br>1/2" - Bördelrand mit 1/2"<br>Mutter - glatt<br>Ø 10 x 300 mm  |
| <b>NL15/50000001</b><br>Kupferrohr<br>verchromt |    |           |    | <b>NL15/50000001</b> | 11,70            | Wandstärke 0,7C mm<br>1/2" - Bördelrand mit 1/2"<br>Mutter - glatt<br>Ø 10 x 500 mm  |
| <b>NL15/10000001</b><br>Kupferrohr<br>verchromt |    |           |    | <b>NL15/10000001</b> | 20,60            | Wandstärke 0,7C mm<br>1/2" - Bördelrand mit 1/2"<br>Mutter - glatt<br>Ø 10 x 1000 mm |

## Kupferrohre Ø 10 mm

### Preisgruppe NL1261



| Beschreibung                                    | DN | Anschluss | VE | Bestellnummer        | Preis/Stück Euro | Info  |
|---|----|-----------|----|----------------------|------------------|---|
| <b>NL17/30000001</b><br>Kupferrohr<br>verchromt |    |           |    | <b>NL17/30000001</b> | 9,60             | Wandstärke 0,7C mm<br>Beidseitig 3/8" - Bördelrand<br>mit 3/8" Mutter<br>Ø 10 x 300 mm  |
| <b>NL17/50000001</b><br>Kupferrohr<br>verchromt |    |           |    | <b>NL17/50000001</b> | 12,90            | Wandstärke 0,7C mm<br>Beidseitig 3/8" - Bördelrand<br>mit 3/8" Mutter<br>Ø 10 x 500 mm  |
| <b>NL17/10000001</b><br>Kupferrohr<br>verchromt |    |           |    | <b>NL17/10000001</b> | 21,80            | Wandstärke 0,7C mm<br>Beidseitig 3/8" - Bördelrand<br>mit 3/8" Mutter<br>Ø 10 x 1000 mm |

## Kupferrohre Ø 10 mm

### Preisgruppe NL1261



| Beschreibung                                    | DN | Anschluss | VE | Bestellnummer        | Preis/Stück Euro | Info   |
|---|----|-----------|----|----------------------|------------------|--|
| <b>NL12/30000001</b><br>Kupferrohr<br>verchromt |    |           |    | <b>NL12/30000001</b> | 5,60             | Wandstärke 0,7C mm<br>1/2" - Bördelrand<br>(Ø 18 mm) - glatt<br>Ø 10 x 300 mm  |
| <b>NL12/50000001</b><br>Kupferrohr<br>verchromt |    |           |    | <b>NL12/50000001</b> | 8,50             | Wandstärke 0,7C mm<br>1/2" - Bördelrand<br>(Ø 18 mm) - glatt<br>Ø 10 x 500 mm  |
| <b>NL12/70000001</b><br>Kupferrohr<br>verchromt |    |           |    | <b>NL12/70000001</b> | 13,80            | Wandstärke 0,7C mm<br>1/2" - Bördelrand<br>(Ø 18 mm) - glatt<br>Ø 10 x 700 mm  |
| <b>NL12/10000001</b><br>Kupferrohr<br>verchromt |    |           |    | <b>NL12/10000001</b> | 16,60            | Wandstärke 0,7C mm<br>1/2" - Bördelrand<br>(Ø 18 mm) - glatt<br>Ø 10 x 1000 mm |

## Kupferrohre Ø 10 mm

### Preisgruppe NL1261



| Beschreibung                                    | DN | Anschluss | VE | Bestellnummer        | Preis/Stück Euro | Info   |
|---|----|-----------|----|----------------------|------------------|--|
| <b>NL30/30000001</b><br>Kupferrohr<br>verchromt |    |           |    | <b>NL30/30000001</b> | 5,60             | Wandstärke 0,7C mm<br>3/8" - Bördelrand -<br>1/2" - Bördelrand<br>Ø 10 x 300 mm  |
| <b>NL30/50000001</b><br>Kupferrohr<br>verchromt |    |           |    | <b>NL30/50000001</b> | 8,50             | Wandstärke 0,7C mm<br>3/8" - Bördelrand -<br>1/2" - Bördelrand<br>Ø 10 x 500 mm  |
| <b>NL30/10000001</b><br>Kupferrohr<br>verchromt |    |           |    | <b>NL30/10000001</b> | 16,50            | Wandstärke 0,7C mm<br>3/8" - Bördelrand -<br>1/2" - Bördelrand<br>Ø 10 x 1000 mm |

## Kupferrohre Ø 10 mm

### Preisgruppe NL1261



| Beschreibung                                    | DN | Anschluss | VE | Bestellnummer        | Preis/Stück Euro | Info   |
|---|----|-----------|----|----------------------|------------------|--|
| <b>NL13/30000001</b><br>Kupferrohr<br>verchromt |    |           |    | <b>NL13/30000001</b> | 18,00            | Wandstärke 0,7C mm<br>1/2" - Lötmitte<br>(Ø 18 mm) - glatt<br>Ø 10 x 300 mm  |
| <b>NL13/50000001</b><br>Kupferrohr<br>verchromt |    |           |    | <b>NL13/50000001</b> | 22,50            | Wandstärke 0,7C mm<br>1/2" - Lötmitte<br>(Ø 18 mm) - glatt<br>Ø 10 x 500 mm  |
| <b>NL13/10000001</b><br>Kupferrohr<br>verchromt |    |           |    | <b>NL13/10000001</b> | 32,75            | Wandstärke 0,7C mm<br>1/2" - Lötmitte<br>(Ø 18 mm) - glatt<br>Ø 10 x 1000 mm |

## Kupferrohre Ø 10 mm

### Preisgruppe NL1261



| Beschreibung                                    | DN | Anschluss | VE | Bestellnummer        | Preis/Stück Euro | Info  |
|---|----|-----------|----|----------------------|------------------|---|
| <b>NL18/30000001</b><br>Kupferrohr<br>verchromt |    |           |    | <b>NL18/30000001</b> | 10,70            | Wandstärke 0,7C mm<br>Beidseitig 1/2" - Bördelrand, mit 1/2" - Mutter<br>Ø 10 x 300 mm  |
| <b>NL18/50000001</b><br>Kupferrohr<br>verchromt |    |           |    | <b>NL18/50000001</b> | 14,00            | Wandstärke 0,7C mm<br>Beidseitig 1/2" - Bördelrand, mit 1/2" - Mutter<br>Ø 10 x 500 mm  |
| <b>NL18/10000001</b><br>Kupferrohr<br>verchromt |    |           |    | <b>NL18/10000001</b> | 22,90            | Wandstärke 0,7C mm<br>Beidseitig 1/2" - Bördelrand, mit 1/2" - Mutter<br>Ø 10 x 1000 mm |

## Kupferrohre Ø 10 mm

### Preisgruppe NL1261



| Beschreibung                                    | DN | Anschluss | VE | Bestellnummer        | Preis/Stück Euro | Info   |
|---|----|-----------|----|----------------------|------------------|--|
| <b>NL19/30000001</b><br>Kupferrohr<br>verchromt |    |           |    | <b>NL19/30000001</b> | 10,10            | Wandstärke 0,7C mm<br>1/2" - Bördelrand, mit 1/2"<br>- Mutter 3/8" - Bördelrand<br>mit 3/8" - Mutter<br>Ø 10 x 300 mm  |
| <b>NL19/50000001</b><br>Kupferrohr<br>verchromt |    |           |    | <b>NL19/50000001</b> | 13,40            | Wandstärke 0,7C mm<br>1/2" - Bördelrand, mit 1/2"<br>- Mutter 3/8" - Bördelrand<br>mit 3/8" - Mutter<br>Ø 10 x 500 mm  |
| <b>NL19/10000001</b><br>Kupferrohr<br>verchromt |    |           |    | <b>NL19/10000001</b> | 22,30            | Wandstärke 0,7C mm<br>1/2" - Bördelrand, mit 1/2"<br>- Mutter 3/8" - Bördelrand<br>mit 3/8" - Mutter<br>Ø 10 x 1000 mm |

## Kupferrohre Ø 12 mm

Preisgruppe NL1261



| Beschreibung                                    | DN | Anschluss | VE | Bestellnummer        | Preis/Stück Euro | Info   |
|---|----|-----------|----|----------------------|------------------|--|
| <b>NL22/30000001</b><br>Kupferrohr<br>verchromt |    |           |    | <b>NL22/30000001</b> | 7,70             | Wandstärke 0,7C mm<br>1/2" - Bördelrand<br>(Ø 18 mm) - glatt<br>Ø 12 x 300 mm  |
| <b>NL22/50000001</b><br>Kupferrohr<br>verchromt |    |           |    | <b>NL22/50000001</b> | 13,05            | Wandstärke 0,7C mm<br>1/2" - Bördelrand<br>(Ø 18 mm) - glatt<br>Ø 12 x 500 mm  |
| <b>NL22/70000001</b><br>Kupferrohr<br>verchromt |    |           |    | <b>NL22/70000001</b> | 19,30            | Wandstärke 0,7C mm<br>1/2" - Bördelrand<br>(Ø 18 mm) - glatt<br>Ø 12 x 700 mm  |
| <b>NL22/10000001</b><br>Kupferrohr<br>verchromt |    |           |    | <b>NL22/10000001</b> | 23,30            | Wandstärke 0,7C mm<br>1/2" - Bördelrand<br>(Ø 18 mm) - glatt<br>Ø 12 x 1000 mm |

## Kupferrohre Ø 12 mm

Preisgruppe NL1261



| Beschreibung                                    | DN | Anschluss | VE | Bestellnummer        | Preis/Stück Euro | Info   |
|---|----|-----------|----|----------------------|------------------|--|
| <b>NL28/30000001</b><br>Kupferrohr<br>verchromt |    |           |    | <b>NL28/30000001</b> | 10,10            | Wandstärke 0,7C mm<br>1/2" - Bördelrand,<br>mit 1/2" Mutter und<br>Dichtung- glatt<br>Ø 12 x 300 mm  |
| <b>NL28/50000001</b><br>Kupferrohr<br>verchromt |    |           |    | <b>NL28/50000001</b> | 15,10            | Wandstärke 0,7C mm<br>1/2" - Bördelrand,<br>mit 1/2" Mutter und<br>Dichtung- glatt<br>Ø 12 x 500 mm  |
| <b>NL28/10000001</b><br>Kupferrohr<br>verchromt |    |           |    | <b>NL28/10000001</b> | 28,10            | Wandstärke 0,7C mm<br>1/2" - Bördelrand,<br>mit 1/2" Mutter und<br>Dichtung- glatt<br>Ø 12 x 1000 mm |

## Kupferrohre Ø 14 mm

### Preisgruppe NL1261



| Beschreibung                                    | DN | Anschluss | VE | Bestellnummer        | Preis/Stück<br>Euro | Info   |
|---|----|-----------|----|----------------------|---------------------|--|
| <b>NL24/30000001</b><br>Kupferrohr<br>verchromt |    |           |    | <b>NL24/30000001</b> | 10,70               | Wandstärke 0,7C mm<br>1/2" - Bördeletrand<br>(Ø 18 mm) - glatt<br>Ø 14 x 300 mm  |
| <b>NL24/50000001</b><br>Kupferrohr<br>verchromt |    |           |    | <b>NL24/50000001</b> | 14,80               | Wandstärke 0,7C mm<br>1/2" - Bördeletrand<br>(Ø 18 mm) - glatt<br>Ø 14 x 500 mm  |
| <b>NL24/10000001</b><br>Kupferrohr<br>verchromt |    |           |    | <b>NL24/10000001</b> | 32,15               | Wandstärke 0,7C mm<br>1/2" - Bördeletrand<br>(Ø 18 mm) - glatt<br>Ø 14 x 1000 mm |

## Kupferrohre Ø 16 mm

### Preisgruppe NL1261



| Beschreibung                                    | DN | Anschluss | VE | Bestellnummer        | Preis/Stück<br>Euro | Info   |
|---|----|-----------|----|----------------------|---------------------|--|
| <b>NL31/30000001</b><br>Kupferrohr<br>verchromt |    |           |    | <b>NL31/30000001</b> | 11,60               | Wandstärke 0,7C mm<br>1/2" - Bördeletrand<br>(Ø 18 mm) - glatt<br>Ø 16 x 300 mm  |
| <b>NL31/50000001</b><br>Kupferrohr<br>verchromt |    |           |    | <b>NL31/50000001</b> | 17,00               | Wandstärke 0,7C mm<br>1/2" - Bördeletrand<br>(Ø 18 mm) - glatt<br>Ø 16 x 500 mm  |
| <b>NL31/10000001</b><br>Kupferrohr<br>verchromt |    |           |    | <b>NL31/10000001</b> | 30,20               | Wandstärke 0,7C mm<br>1/2" - Bördeletrand<br>(Ø 18 mm) - glatt<br>Ø 16 x 1000 mm |

## Kupferrohre Ø 16 mm

### Preisgruppe NL1261



| Beschreibung                                    | DN | Anschluss | VE | Bestellnummer        | Preis/Stück<br>Euro | Info   |
|---|----|-----------|----|----------------------|---------------------|--|
| <b>NL32/30000001</b><br>Kupferrohr<br>verchromt |    |           |    | <b>NL32/30000001</b> | 15,10               | Wandstärke 0,7C mm<br>1/2" - Bördeletrand, mit 1/2"<br>Mutter und Dichtung - glatt<br>Ø 16 x 300 mm  |
| <b>NL32/50000001</b><br>Kupferrohr<br>verchromt |    |           |    | <b>NL32/50000001</b> | 21,20               | Wandstärke 0,7C mm<br>1/2" - Bördeletrand, mit 1/2"<br>Mutter und Dichtung - glatt<br>Ø 16 x 500 mm  |
| <b>NL32/10000001</b><br>Kupferrohr<br>verchromt |    |           |    | <b>NL32/10000001</b> | 35,70               | Wandstärke 0,7C mm<br>1/2" - Bördeletrand, mit 1/2"<br>Mutter und Dichtung - glatt<br>Ø 16 x 1000 mm |

### Kupferrohr-Spirale Ø 8 mm - 5 m lang

Preisgruppe NL1261



Beschreibung

**NL00250000001**  
Kupferrohrspirale  
verchromt

DN

Anschluss

VE

Bestellnummer

**NL00250000001**

Preis/Stück  
Euro

56,00

Info

Wandstärke 0,7 mm  
Ø 8 x 5000 mm

### Kupferrohr-Spirale Ø 10 mm - 5 m lang

Preisgruppe NL1261



Beschreibung

**NL00260000001**  
Kupferrohrspirale  
verchromt

DN

Anschluss

VE

Bestellnummer

**NL00260000001**

Preis/Stück  
Euro

54,90

Info

Wandstärke 0,7 mm  
Ø 10 x 5000 mm

### Kupferrohr-Spirale Ø 12 mm - 5 m lang

Preisgruppe NL1261



Beschreibung

**NL00270000001**  
Kupferrohrspirale  
verchromt

DN

Anschluss

VE

Bestellnummer

**NL00270000001**

Preis/Stück  
Euro

70,70

Info

Wandstärke 0,7 mm  
Ø 12 x 5000 mm

### Kupferrohr-Spirale Ø 10 mm - 5 m lang

Preisgruppe NL1261



Beschreibung

**NI20080000001**  
Kupferrohrspirale  
verchromt

DN

Anschluss

VE

Bestellnummer

**NL20080000001**

Preis/Stück  
Euro

113,40

Info

Wandstärke 0,8 mm  
Ø 10 x 5000 mm

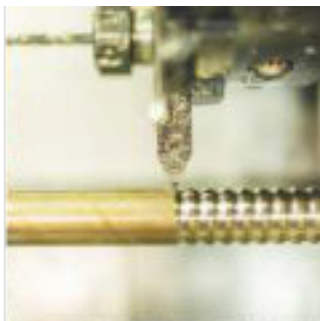

## Flexible Verbindungsschläuche

Preisgruppe NL1261

| Beschreibung  | DN | Anschluss | VE | Bestellnummer        | Preis/Stück<br>Euro | Info  |
|---|----|-----------|----|----------------------|---------------------|---|
|   |    |           |    |                      |                     |   |
| <br><b>NL40/30000001</b><br>Verbindungsschlauch<br>verchromt |    |           |    | <b>NL40/30000001</b> | 5,70                | GMD-Quetschverschraubung 3/8" NILplus forte für Cu-Rohr Ø 10 mm Rohrstützen Ø 10 mm 300 mm  |
|   |    |           |    | <b>NL40/50000001</b> | 7,10                | GMD-Quetschverschraubung 3/8" NILplus forte für Cu-Rohr Ø 10 mm Rohrstützen Ø 10 mm 500 mm  |
|   |    |           |    | <b>NL40/10000001</b> | 10,60               | GMD-Quetschverschraubung 3/8" NILplus forte für Cu-Rohr Ø 10 mm Rohrstützen Ø 10 mm 1000 mm |

## Flexible Verbindungsschläuche

Preisgruppe NL1261

| Beschreibung  | DN | Anschluss | VE | Bestellnummer        | Preis/Stück<br>Euro | Info  |
|---|----|-----------|----|----------------------|---------------------|---|
|   |    |           |    |                      |                     |   |
| <br><b>NL41/30000001</b><br>Verbindungsschlauch<br>verchromt |    |           |    | <b>NL41/30000001</b> | 4,80                | Überwurfmutter 3/8" - Rohrstützen Ø 10 mm 300 mm  |
|   |    |           |    | <b>NL41/50000001</b> | 6,20                | Überwurfmutter 3/8" - Rohrstützen Ø 10 mm 500 mm  |
|   |    |           |    | <b>NL41/10000001</b> | 9,30                | Überwurfmutter 3/8" - Rohrstützen Ø 10 mm 1000 mm |

## Flexible Verbindungsschläuche

Preisgruppe NL1261

| Beschreibung  | DN | Anschluss | VE | Bestellnummer        | Preis/Stück<br>Euro | Info  |
|---|----|-----------|----|----------------------|---------------------|---|
|   |    |           |    |                      |                     |   |
| <br><b>NL42/30000001</b><br>Verbindungsschlauch<br>verchromt |    |           |    | <b>NL42/30000001</b> | 4,80                | Überwurfmutter 1/2" - Rohrstützen Ø 10 mm 300 mm  |
|   |    |           |    | <b>NL42/50000001</b> | 6,40                | Überwurfmutter 1/2" - Rohrstützen Ø 10 mm 500 mm  |
|   |    |           |    | <b>NL42/10000001</b> | 9,60                | Überwurfmutter 1/2" - Rohrstützen Ø 10 mm 1000 mm |

## Flexible Verbindungsschläuche

### Preisgruppe NL1261



| Beschreibung   | DN | Anschluss | VE | Bestellnummer        | Preis/Stück Euro | Info                                      |
|--|----|-----------|----|----------------------|------------------|---|
| <b>NL43/30000001</b><br>Verbindungsschlauch<br>verchromt |    |           |    | <b>NL43/30000001</b> | 5,30             | Beidseitig Überwurfmutter 3/8"<br>300 mm  |
| <b>NL43/50000001</b><br>Verbindungsschlauch<br>verchromt |    |           |    | <b>NL43/50000001</b> | 6,70             | Beidseitig Überwurfmutter 3/8"<br>500 mm  |
| <b>NL43/10000001</b><br>Verbindungsschlauch<br>verchromt |    |           |    | <b>NL43/10000001</b> | 10,50            | Beidseitig Überwurfmutter 3/8"<br>1000 mm |

## Flexible Verbindungsschläuche

### Preisgruppe NL1261



| Beschreibung   | DN | Anschluss | VE | Bestellnummer        | Preis/Stück Euro | Info  |
|--|----|-----------|----|----------------------|------------------|---|
| <b>NL44/30000001</b><br>Verbindungsschlauch<br>verchromt |    |           |    | <b>NL44/30000001</b> | 5,40             | Überwurfmutter 3/8"<br>- Überwurfmutter 1/2"<br>300 mm  |
| <b>NL44/50000001</b><br>Verbindungsschlauch<br>verchromt |    |           |    | <b>NL44/50000001</b> | 7,00             | Überwurfmutter 3/8"<br>- Überwurfmutter 1/2"<br>500 mm  |
| <b>NL44/10000001</b><br>Verbindungsschlauch<br>verchromt |    |           |    | <b>NL44/10000001</b> | 11,00            | Überwurfmutter 3/8"<br>- Überwurfmutter 1/2"<br>1000 mm |

## Flexible Verbindungsschläuche

### Preisgruppe NL1261



| Beschreibung   | DN | Anschluss | VE | Bestellnummer        | Preis/Stück Euro | Info                                      |
|--|----|-----------|----|----------------------|------------------|---|
| <b>NL45/30000001</b><br>Verbindungsschlauch<br>verchromt |    |           |    | <b>NL45/30000001</b> | 5,85             | Beidseitig Überwurfmutter 1/2"<br>300 mm  |
| <b>NL45/50000001</b><br>Verbindungsschlauch<br>verchromt |    |           |    | <b>NL45/50000001</b> | 7,60             | Beidseitig Überwurfmutter 1/2"<br>500 mm  |
| <b>NL45/10000001</b><br>Verbindungsschlauch<br>verchromt |    |           |    | <b>NL45/10000001</b> | 12,40            | Beidseitig Überwurfmutter 1/2"<br>1000 mm |

## Flexible Verbindungsschläuche

Preisgruppe NL1261

| Beschreibung  | DN   | Anschluss | VE | Bestellnummer        | Preis/Stück Euro | Info  |
|---|--|-----------|----|----------------------|------------------|---|
|  |  |           |    |                      |                  |   |
|   | <b>NL46/30000001</b><br>Verbindungsschlauch<br>verchromt |           |    |                      | 6,80             | GMD-Quetschverschraubung 3/8" NILplus forte für Cu-Rohr Ø 10 mm Überwurfmutter 3/8" 300 mm  |
|   | <b>NL46/50000001</b><br>Verbindungsschlauch<br>verchromt |           |    |                      | 7,70             | GMD-Quetschverschraubung 3/8" NILplus forte für Cu-Rohr Ø 10 mm Überwurfmutter 3/8" 500 mm  |
| <b>NL46/10000001</b><br>Verbindungsschlauch<br>verchromt                          |  |           |    | <b>NL46/10000001</b> | 13,60            | GMD-Quetschverschraubung 3/8" NILplus forte für Cu-Rohr Ø 10 mm Überwurfmutter 3/8" 1000 mm |

## Flexible Verbindungsschläuche

Preisgruppe NL1261

| Beschreibung  | DN   | Anschluss | VE | Bestellnummer        | Preis/Stück Euro     | Info  |
|---|--|-----------|----|----------------------|----------------------|---|
|  |  |           |    |                      |                      |   |
|   | <b>NL47/30000001</b><br>Verbindungsschlauch<br>verchromt |           |    |                      | 6,20                 | Überwurfmutter 1/2" - Außengewinde 1/2" 300 mm  |
|   | <b>NL47/50000001</b><br>Verbindungsschlauch<br>verchromt |           |    |                      | <b>NL47/50000001</b> | 7,70  |
| <b>NL47/10000001</b><br>Verbindungsschlauch<br>verchromt                            |  |           |    | <b>NL47/10000001</b> | 11,90                | Überwurfmutter 1/2" - Außengewinde 1/2" 1000 mm |

## Flexible Verbindungsschläuche

Preisgruppe NL1261

| Beschreibung  | DN   | Anschluss | VE | Bestellnummer        | Preis/Stück Euro     | Info                                     |
|---|--|-----------|----|----------------------|----------------------|--|
|  |  |           |    |                      |                      |  |
|   | <b>NL48/20000001</b><br>Verbindungsschlauch<br>verchromt |           |    |                      | 8,40                 | Überwurfmutter 3/8" - Winkel 3/8" 200 mm |
|   | <b>NL48/30000001</b><br>Verbindungsschlauch<br>verchromt |           |    |                      | <b>NL48/30000001</b> | 8,90                                     |
| <b>NL48/50000001</b><br>Verbindungsschlauch<br>verchromt                            |  |           |    | <b>NL48/50000001</b> | 9,50                 | Überwurfmutter 3/8" - Winkel 3/8" 500 mm |

## Flexible Verbindungsschläuche

### Preisgruppe NL1261

|  | DN | Anschluss | VE | Bestellnummer   | Preis/Stück Euro              | Info                                     |
|--|----|-----------|----|---|-------------------------------|--|
|  |    |           |    |   |                               |  |
|  |    |           |    | <b>NL49/20000001</b><br><b>Verbindungsschlauch</b><br>verchromt | <b>NL49/20000001</b><br>8,70  | Überwurfmutter 1/2" - Winkel 1/2" 200 mm |
|  |    |           |    | <b>NL49/30000001</b><br><b>Verbindungsschlauch</b><br>verchromt | <b>NL49/30000001</b><br>9,40  | Überwurfmutter 1/2" - Winkel 1/2" 300 mm |
|  |    |           |    | <b>NL49/50000001</b><br><b>Verbindungsschlauch</b><br>verchromt | <b>NL49/50000001</b><br>10,10 | Überwurfmutter 1/2" - Winkel 1/2" 500 mm |

## Flexible Verbindungsschläuche, verwindungsfrei

### Preisgruppe NL1261

|   | DN | Anschluss | VE | Bestellnummer   | Preis/Stück Euro              | Info  |
|---|----|-----------|----|---|-------------------------------|---|
|  |    |           |    |   |                               |   |
|   |    |           |    | <b>NL50/30000001</b><br><b>Verbindungsschlauch</b><br>verchromt | <b>NL50/30000001</b><br>7,00  | GMD-Quetschverschraubung 3/8" NILplus forte für Cu-Rohr Ø 10 mm Rohrstützen Ø 10 mm 300 mm  |
|   |    |           |    | <b>NL50/50000001</b><br><b>Verbindungsschlauch</b><br>verchromt | <b>NL50/50000001</b><br>8,50  | GMD-Quetschverschraubung 3/8" NILplus forte für Cu-Rohr Ø 10 mm Rohrstützen Ø 10 mm 500 mm  |
|   |    |           |    | <b>NL50/10000001</b><br><b>Verbindungsschlauch</b><br>verchromt | <b>NL50/10000001</b><br>14,70 | GMD-Quetschverschraubung 3/8" NILplus forte für Cu-Rohr Ø 10 mm Rohrstützen Ø 10 mm 1000 mm |

## Flexible Verbindungsschläuche, verwindungsfrei

### Preisgruppe NL1261

|  | DN | Anschluss | VE | Bestellnummer   | Preis/Stück Euro              | Info  |
|--|----|-----------|----|---|-------------------------------|---|
|  |    |           |    |   |                               |   |
|  |    |           |    | <b>NL51/30000001</b><br><b>Verbindungsschlauch</b><br>verchromt | <b>NL51/30000001</b><br>6,10  | Überwurfmutter 3/8" - Rohrstützen Ø 10 mm 300 mm  |
|  |    |           |    | <b>NL51/50000001</b><br><b>Verbindungsschlauch</b><br>verchromt | <b>NL51/50000001</b><br>7,60  | Überwurfmutter 3/8" - Rohrstützen Ø 10 mm 500 mm  |
|  |    |           |    | <b>NL51/10000001</b><br><b>Verbindungsschlauch</b><br>verchromt | <b>NL51/10000001</b><br>10,80 | Überwurfmutter 3/8" - Rohrstützen Ø 10 mm 1000 mm |

## Flexible Verbindungsschläuche, verwindungsfrei

Preisgruppe NL1261



| Beschreibung   | DN | Anschluss | VE | Bestellnummer        | Preis/Stück Euro | Info  |
|--|----|-----------|----|----------------------|------------------|---|
| <b>NL52/30000001</b><br>Verbindungsschlauch<br>verchromt |    |           |    | <b>NL52/30000001</b> | 6,90             | Überwurfmutter 1/2"<br>- Rohrstützen Ø 10 mm<br>300 mm  |
| <b>NL52/50000001</b><br>Verbindungsschlauch<br>verchromt |    |           |    | <b>NL52/50000001</b> | 8,35             | Überwurfmutter 1/2"<br>- Rohrstützen Ø 10 mm<br>500 mm  |
| <b>NL52/10000001</b><br>Verbindungsschlauch<br>verchromt |    |           |    | <b>NL52/10000001</b> | 11,80            | Überwurfmutter 1/2"<br>- Rohrstützen Ø 10 mm<br>1000 mm |

## Flexible Verbindungsschläuche, verwindungsfrei

Preisgruppe NL1261



| Beschreibung   | DN | Anschluss | VE | Bestellnummer        | Preis/Stück Euro | Info   |
|--|----|-----------|----|----------------------|------------------|--|
| <b>NL53/30000001</b><br>Verbindungsschlauch<br>verchromt |    |           |    | <b>NL53/30000001</b> | 6,50             | Beidseitig<br>Überwurfmutter 3/8"<br>300 mm  |
| <b>NL53/50000001</b><br>Verbindungsschlauch<br>verchromt |    |           |    | <b>NL53/50000001</b> | 8,00             | Beidseitig<br>Überwurfmutter 3/8"<br>500 mm  |
| <b>NL53/10000001</b><br>Verbindungsschlauch<br>verchromt |    |           |    | <b>NL53/10000001</b> | 11,20            | Beidseitig<br>Überwurfmutter 3/8"<br>1000 mm |

## Flexible Verbindungsschläuche, verwindungsfrei

Preisgruppe NL1261



| Beschreibung   | DN | Anschluss | VE | Bestellnummer        | Preis/Stück Euro | Info  |
|--|----|-----------|----|----------------------|------------------|---|
| <b>NL54/30000001</b><br>Verbindungsschlauch<br>verchromt |    |           |    | <b>NL54/30000001</b> | 6,90             | Überwurfmutter 3/8" -<br>Überwurfmutter 1/2"<br>300 mm  |
| <b>NL54/50000001</b><br>Verbindungsschlauch<br>verchromt |    |           |    | <b>NL54/50000001</b> | 8,50             | Überwurfmutter 3/8" -<br>Überwurfmutter 1/2"<br>500 mm  |
| <b>NL54/10000001</b><br>Verbindungsschlauch<br>verchromt |    |           |    | <b>NL54/10000001</b> | 11,60            | Überwurfmutter 3/8" -<br>Überwurfmutter 1/2"<br>1000 mm |

## Flexible Verbindungsschläuche, verwindungsfrei

Preisgruppe NL1261



| Beschreibung   | DN | Anschluss | VE | Bestellnummer        | Preis/Stück Euro | Info   |
|--|----|-----------|----|----------------------|------------------|--|
| <b>NL55/30000001</b><br>Verbindungsschlauch<br>verchromt |    |           |    | <b>NL55/30000001</b> | 7,60             | Beidseitig<br>Überwurfmutter 1/2"<br>300 mm  |
| <b>NL55/50000001</b><br>Verbindungsschlauch<br>verchromt |    |           |    | <b>NL55/50000001</b> | 9,10             | Beidseitig<br>Überwurfmutter 1/2"<br>500 mm  |
| <b>NL55/10000001</b><br>Verbindungsschlauch<br>verchromt |    |           |    | <b>NL55/10000001</b> | 12,30            | Beidseitig<br>Überwurfmutter 1/2"<br>1000 mm |

## Flexible Verbindungsschläuche, verwindungsfrei

Preisgruppe NL1261

| Beschreibung   | DN | Anschluss | VE | Bestellnummer        | Preis/Stück Euro | Info   |
|--|----|-----------|----|----------------------|------------------|--|
|  <p><b>NL56/30000001</b><br/>Verbindungsschlauch<br/>verchromt</p> <p><b>NL56/50000001</b><br/>Verbindungsschlauch<br/>verchromt</p> <p><b>NL56/10000001</b><br/>Verbindungsschlauch<br/>verchromt</p> |    |           |    | <b>NL56/30000001</b> | 8,10             | Überwurfmutter 3/8"<br>Quetschverschraubung<br>3/8" für Cu-Rohr Ø 10 mm<br>300 mm  |
|  |    |           |    | <b>NL56/50000001</b> | 9,70             | Überwurfmutter 3/8"<br>Quetschverschraubung<br>3/8" für Cu-Rohr Ø 10 mm<br>500 mm  |
|  |    |           |    | <b>NL56/10000001</b> | 14,20            | Überwurfmutter 3/8"<br>Quetschverschraubung<br>3/8" für Cu-Rohr Ø 10 mm<br>1000 mm |

## Flexible Verbindungsschläuche, verwindungsfrei

Preisgruppe NL1261

| Beschreibung  | DN | Anschluss | VE | Bestellnummer        | Preis/Stück Euro | Info  |
|---|----|-----------|----|----------------------|------------------|---|
|  <p><b>NL57/30000001</b><br/>Verbindungsschlauch<br/>verchromt</p> <p><b>NL57/50000001</b><br/>Verbindungsschlauch<br/>verchromt</p> <p><b>NL57/10000001</b><br/>Verbindungsschlauch<br/>verchromt</p> |    |           |    | <b>NL57/30000001</b> | 8,50             | Überwurfmutter 1/2"<br>Außengewinde 1/2"<br>300 mm  |
|   |    |           |    | <b>NL57/50000001</b> | 10,35            | Überwurfmutter 1/2"<br>Außengewinde 1/2"<br>500 mm  |
|   |    |           |    | <b>NL57/10000001</b> | 14,70            | Überwurfmutter 1/2"<br>Außengewinde 1/2"<br>1000 mm |

## Flexible Verbindungsschläuche, verwindungsfrei

Preisgruppe NL1261

| Beschreibung   | DN | Anschluss | VE | Bestellnummer        | Preis/Stück Euro | Info   |
|--|----|-----------|----|----------------------|------------------|--|
|  <p><b>NL58/20000001</b><br/>Verbindungsschlauch<br/>verchromt</p> <p><b>NL58/30000001</b><br/>Verbindungsschlauch<br/>verchromt</p> <p><b>NL58/50000001</b><br/>Verbindungsschlauch<br/>verchromt</p> |    |           |    | <b>NL58/20000001</b> | 9,80             | Überwurfmutter 3/8"<br>Winkel 3/8"<br>200 mm |
|  |    |           |    | <b>NL58/30000001</b> | 10,70            | Überwurfmutter 3/8"<br>Winkel 3/8"<br>300 mm |
|  |    |           |    | <b>NL58/50000001</b> | 12,60            | Überwurfmutter 3/8"<br>Winkel 3/8"<br>500 mm |

## Flexible Verbindungsschläuche, verwindungsfrei

Preisgruppe NL1261

| Beschreibung   | DN | Anschluss | VE | Bestellnummer        | Preis/Stück Euro | Info   |
|--|----|-----------|----|----------------------|------------------|--|
|  <p><b>NL59/20000001</b><br/>Verbindungsschlauch<br/>verchromt</p> <p><b>NL59/30000001</b><br/>Verbindungsschlauch<br/>verchromt</p> <p><b>NL59/50000001</b><br/>Verbindungsschlauch<br/>verchromt</p> |    |           |    | <b>NL59/20000001</b> | 11,30            | Überwurfmutter 1/2"<br>Winkel 1/2"<br>200 mm |
|  |    |           |    | <b>NL59/30000001</b> | 12,30            | Überwurfmutter 1/2"<br>Winkel 1/2"<br>300 mm |
|  |    |           |    | <b>NL59/50000001</b> | 14,30            | Überwurfmutter 1/2"<br>Winkel 1/2"<br>500 mm |

## Duschventil NILplus Nova

Fließdruck: 1,2 - 5,0 bar

Laufzeit: 20 - 60 sec. (manuell einstellbar)

Durchfluss: 15 - 25 l/min.

Für Installationen auf Putz, mit verschiedenen Anschlussarten

### Lieferumfang:

Duschventil (selbstschließendes Durchgangsventil) mit einstellbarer Laufzeit und Außenbetätigung.  
Montage- und Bedienungsanleitung.

|  |             |
|--|-------------|
| Beidseitiges 1/2" - Innengewinde           | <b>1170</b> |
| Beidseitiges 1/2" - Außengewinde           | <b>1171</b> |
| Beidseitiges 1/2" - Anschlussverschraubung | <b>1172</b> |
| Beidseitiges 3/4" - Innengewinde           | <b>1173</b> |
| Beidseitiges 3/4" - Außengewinde           | <b>1174</b> |
| Beidseitiges 3/4" - Anschlussverschraubung | <b>1175</b> |

## Duschventil NILplus Nova

Preisgruppe NL1262



| Beschreibung                                    | DN | Anschluss | VE | Bestellnummer       | Preis/Stück<br>Euro | Info |
|---|----|-----------|----|---------------------|---------------------|------|
| <b>NL1170000001</b><br>Duschventil<br>verchromt | 15 | 1/2"      |    | <b>NL1170000001</b> | 198,70              |      |
| <b>NL1171000001</b><br>Duschventil<br>verchromt | 15 | 1/2"      |    | <b>NL1171000001</b> | 212,60              |      |
| <b>NL1172000001</b><br>Duschventil<br>verchromt | 15 | 1/2"      |    | <b>NL1172000001</b> | 228,20              |      |
| <b>NL1173000001</b><br>Duschventil<br>verchromt | 15 | 1/2"      |    | <b>NL1173000001</b> | 217,05              |      |
| <b>NL1174000001</b><br>Duschventil<br>verchromt | 15 | 1/2"      |    | <b>NL1174000001</b> | 216,20              |      |
| <b>NL1175000001</b><br>Duschventil<br>verchromt | 15 | 1/2"      |    | <b>NL1175000001</b> | 221,50              |      |

## Duschventil NILplus Nova, für Wandeinbau

Fließdruck: 1,2 - 5,0 bar  
 Laufzeit: 20 - 60 sec. (manuell einstellbar)  
 Durchfluss: 15 - 25 l/min.

### Lieferumfang:

Duschventil (selbstschließendes Durchgangsventil) mit einstellbarer Laufzeit und Außenbetätigung.  
 beidseitig 1/2" Anschlussverschraubungen.  
 Einbaukasten 120 x 96 x 86 mm tief und Edelstahl-Abdeckrosette 150 x 125 mm mit Befestigungsschrauben.  
 Montage- und Bedienungsanleitung.

## Duschventil NILplus Nova, für Wandeinbau

Preisgruppe NL1262



| Beschreibung   | DN | Anschluss | VE | Bestellnummer       | Preis/Stück<br>Euro | Info |
|--|----|-----------|----|---------------------|---------------------|------|
| <b>1180</b><br><b>Duschventil</b><br>Edelstahl / verchromt | 15 | 1/2"      |    | <b>NL1180000001</b> | 385,30              |      |

## Kniehebelventil NILplus Nova 1/2" mit Seitl. Befestigung

Fließdruck: 1,0 - 4,0 bar  
 Laufzeit: 5 - 10 sec. (Druckabhängig)  
 Durchfluss: 0,25 ± 0,05 l/sec.

### Lieferumfang:

Kniehebelventil (selbstschließendes Durchgangsventil) mit seitl. Befestigungsaschen, Anschluss beidseitig 1/2" Innengewinde.  
 Montage- und Bedienungsanleitung.

## Duschventil NILplus Nova, für Wandeinbau

Preisgruppe NL1262



| Beschreibung                                   | DN | Anschluss | VE | Bestellnummer       | Preis/Stück<br>Euro | Info |
|--|----|-----------|----|---------------------|---------------------|------|
| <b>1185</b><br><b>Duschventil</b><br>verchromt | 15 | 1/2"      |    | <b>NL1185000001</b> | 192,00              |      |

## Fußsprühanlage NILplus Nova für Montage auf Putz mit Vorabsperung

Fließdruck: 1,2 - 5,0 bar

Druckspüler 1/2", mit Service-Absperrventil und Wandrosette, Spülrohr ca. 800 mm lang mit Sprühdüse

### Fußsprühanlage NILplus Nova

Preisgruppe NL1262



Beschreibung

**NL11400000001**  
**Fußsprühanlage**  
verchromt

DN

15

Anschluss

1/2"

VE

Bestellnummer

**NL11400000001**

Preis/Stück  
Euro

205,60

Info

## Fußsprühanlage NILplus Nova für Montage teilweise unter Putz mit Vorabsperung

Fließdruck: 1,2 - 5,0 bar

Druckspüler 1/2", mit Service-Absperrventil, Wandrosette, höhenverstellbare Wandeingührung mit Wandrosette, Auslaufstück mit Sprühdüse und Wandrosette

### Fußsprühanlage NILplus Nova

Preisgruppe NL1262



Beschreibung

**NL11450000001**  
**Fußsprühanlage**  
verchromt

DN

15

Anschluss

1/2"

VE

Bestellnummer

**NL11450000001**

Preis/Stück  
Euro

223,90

Info

## Wandeingührung 1/2" x 1/2"

Preisgruppe NL1262



Beschreibung

**NL78000000001**  
**Wandeingührung**  
verchromt

DN

15

Anschluss

1/2"

VE

Bestellnummer

**NL78000000001**

Preis/Stück  
Euro

64,90

Info

Quetschverschraubung 1/2"  
für Rohr Ø 16,  
mit Wandrosette

## Druckspüler für Steckbeckenspülapparat

### Anwendung:

Warm- und Kaltwasser

Fließdruck: 1,2 - 5,0 bar

Laufzeit: 5 - 10 sec. je nach Auslegung

Durchflussmenge: 1,0 - 1,3 l/sec. je nach Auslegung.

### Lieferumfang des Steckbecken-Spülers:

Druckspüler 3/4" für Steckbeckenspülapparat (Warm- und Kaltwasser) mit loser

Druckknopfbetätigung, geradem Anschluss-Stutzen.

Montage- und Bedienungsanleitung.

## Druckspüler

Preisgruppe NL1262



| Beschreibung                         | DN | Anschluss | VE | Bestellnummer        | Preis/Stück<br>Euro | Info |
|--------------------------------------|----|-----------|----|----------------------|---------------------|------|
| <b>NL60000000001<br/>Druckspüler</b> | 20 | 3/4"      |    | <b>NL60000000001</b> | 263,20              |      |

## Druckspüler

Preisgruppe NL1262



| Beschreibung               | DN | Anschluss | VE | Bestellnummer | Preis/Stück<br>Euro | Info                |
|----------------------------|----|-----------|----|---------------|---------------------|---------------------|
| <b>602<br/>Druckspüler</b> | 20 | 3/4"      |    |               |                     | mit Vorabsperrentil |

## Druckspüler für Steckbeckenspülapparat - Desinfektion

**Anwendung:** Desinfektionslösungen

Fließdruck: 1,2 - 5,0 bar

Laufzeit: 5 - 10 sec. je nach Auslegung

Durchflussmenge: 1,0 - 1,3 l/sec. je nach Auslegung

### Lieferumfang des Steckbecken-Spülers:

Druckspüler 3/4" für Steckbeckenspülapparat - Desinfektion

Ohne Rohraufbrecher mit loser Druckknopfbetätigung, geradem Anschluss-Stutzen.

Montage- und Bedienungsanleitung.

### Druckspüler

Preisgruppe NL1262



| Beschreibung                         | DN | Anschluss | VE | Bestellnummer        | Preis/Stück<br>Euro | Info |
|--------------------------------------|----|-----------|----|----------------------|---------------------|------|
| <b>NL65000000001<br/>Druckspüler</b> | 20 | 3/4"      |    | <b>NL65000000001</b> | 274,90              |      |

### Druckspüler

Preisgruppe NL1262



| Beschreibung               | DN | Anschluss | VE | Bestellnummer | Preis/Stück<br>Euro | Info                |
|----------------------------|----|-----------|----|---------------|---------------------|---------------------|
| <b>652<br/>Druckspüler</b> | 20 | 3/4"      |    |               |                     | mit Vorabsperrentil |

Auslaufartikel



Schlösser Armaturen GmbH & Co. KG  
Im Dohm 3  
57462 Olpe  
Tel. +49 2761 607-0  
Fax +49 2761 607-10  
info@schloesser-armaturen.de

**NEWS auf:**

[www.schloesser-armaturen.de](http://www.schloesser-armaturen.de)

**Impressum:**

Änderungen in Konstruktion und Ausführung sowie Irrtümer und Druckfehler sind vorbehalten.  
Nachdruck und fotomechanische Wiedergabe, auch auszugsweise, nur mit ausdrücklicher Genehmigung  
der Firma Schlösser Armaturen GmbH & Co. KG, Im Dohm 3, 57462 Olpe. Mit Erscheinen dieser Preisliste  
08.2024 werden alle vorherigen Ausgaben ungültig. Alle Preise verstehen sich in Euro zzgl. Mehrwertsteuer.

PL0000000000035

05.2026